

Wartungsbühne für FM filter

Plattformen sind für jede FM-Filtergröße lieferbar

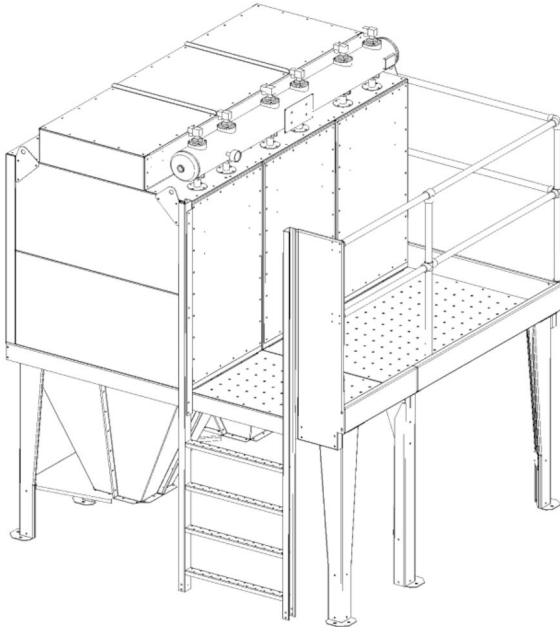

Plattformen sind für jede FM-Filtergröße lieferbar. Die Plattform ist sehr breit.







Beschreibung

Plattform aus verzinktem Stahlblech. Die Leiter kann an der rechten oder linken Gabel montiert werden. Handlauf aus verzinktem Stahlblech 2,54 cm (1 Zoll) Während der Plattformmontage müssen die Füße des FM-Filters entlang der Vorderkante der Plattform montiert werden. Das Fundament muss passend für die Plattform und den Filter ausgelegt sein.

•

Produktname	Wartungsbühne für FM filter
-------------	-----------------------------

Wartungsbühne für FM filter

Bild	Beschreibung	Gewicht (kg)	Modell
	Plattform für FM-Filter mit 2 Modulen	85	5501356
	Plattform für FM-Filter mit 4 Modulen	119	5501357
	Plattform für FM-Filter mit 6 Modulen	149	5501358
	Plattform für FM-Filter mit 8 Modulen	177	5501359
	Plattform für FM-Filter mit 6 Modulen, Einzelauslasstrichter	149	5501373
	Plattform für FM-Filter mit 8 Modulen, Einzelauslasstrichter	177	5501374

Wartungsbühne für FM filter

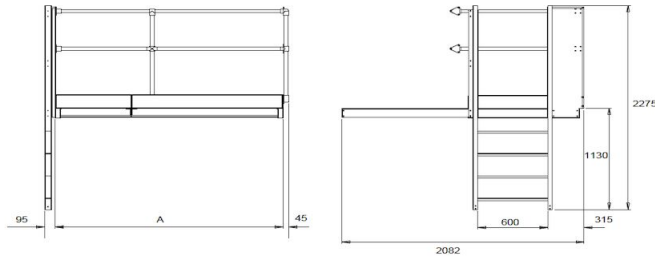

Filter size	A (mm)
FM – 2 modules	655
FM – 4 modules	1,304
FM – 6 modules	1,955
FM – 8 modules	2,605
FM – 6 module single outlet hopper	1,955
FM – 8 module single outlet hopper	2,605

* The specified weight is for a standard ladder. Add 28 kg per extra 2 m ladder.