

## Plataforma para Filtro FM

Se pueden entregar plataformas para cada tamaño del filtro FM

---

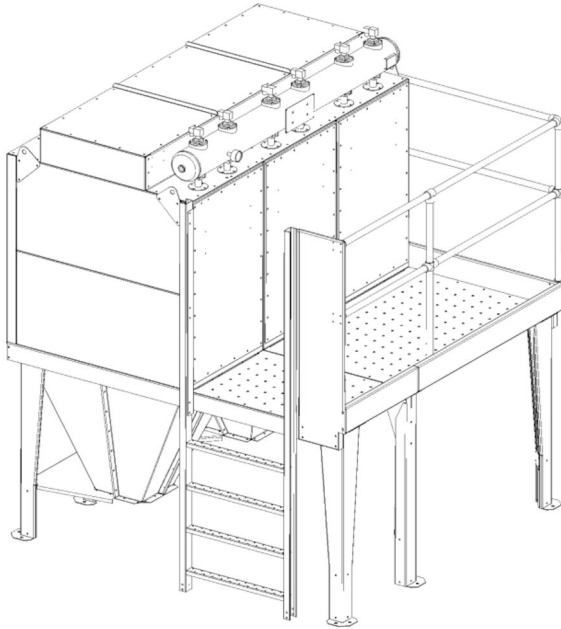

"Plataformas para cada tamaño de filtro FM. La plataforma es muy amplia.







### Descripción:

La plataforma está hecha de placas de acero galvanizado. La escalera puede montarse a la izquierda o a la derecha. La barandilla está hecha de tubo de acero galvanizado de 1". En relación con el montaje de la plataforma, las patas del filtro FM deben montarse a lo largo del borde frontal de la plataforma. La base debe ajustarse a las dimensiones de la plataforma y el filtro".

---

Nombre de producto	Plataforma para Filtro FM
--------------------	---------------------------

# Plataforma para Filtro FM

Imagen	Nombre para ficha de datos	Peso (kg)	Modelo
	Platform for FM filter with 2 modules	85	5501356
	Platform for FM filter with 4 modules	119	5501357
	Platform for FM filter with 6 modules	149	5501358
	Platform for FM filter with 8 modules	177	5501359
	Platform for FM filter with 6 modules, single outlet hopper	149	5501373
	Platform for FM filter with 8 modules, single outlet hopper	177	5501374

## Plataforma para Filtro FM

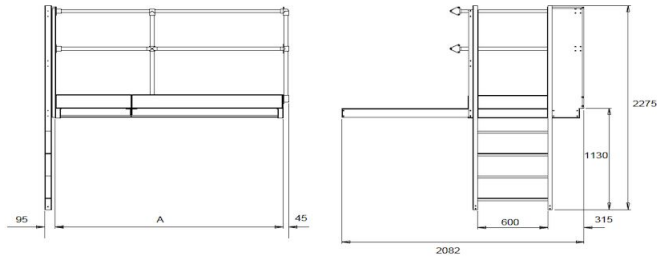

Filter size	A (mm)
FM – 2 modules	655
FM – 4 modules	1,304
FM – 6 modules	1,955
FM – 8 modules	2,605
FM – 6 module single outlet hopper	1,955
FM – 8 module single outlet hopper	2,605

\* The specified weight is for a standard ladder. Add 28 kg per extra 2 m ladder.