

## Платформа для FM-фильтра

Платформы для каждого размера фильтра FM могут быть доставлены отдельно

---

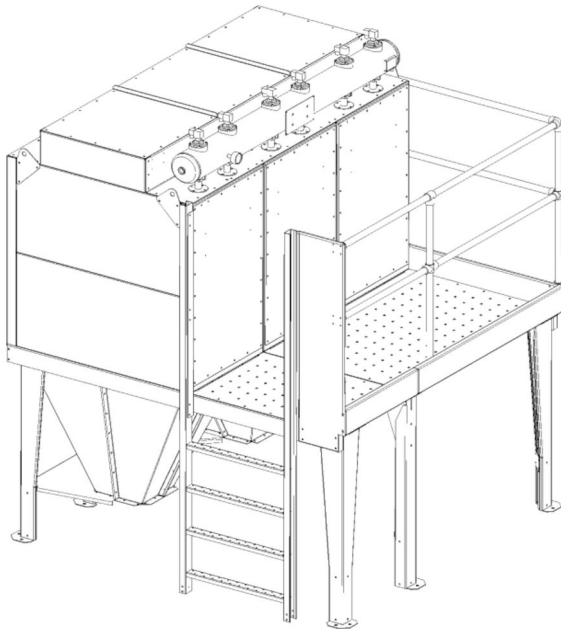

Платформы для каждого размера фильтра FM могут быть доставлены отдельно. Платформа достаточно широкая.







### Описание:

Платформа изготовлена из оцинкованных стальных пластин. Лестница может быть установлена либо слева, либо справа. Перила выполнены из 1" оцинкованной стальной трубы. В связи с монтажом платформы, ножки фильтра FM должны быть установлены вдоль переднего края платформы. Основание должно соответствовать размерам платформы и фильтра.

---

Наименование товара	Платформа для FM-фильтра
---------------------	--------------------------

# Платформа для FM-фильтра

[image]	Название листа технических данных	Вес (кг)	[model]
	Platform for FM filter with 2 modules	85	5501356
	Platform for FM filter with 4 modules	119	5501357
	Platform for FM filter with 6 modules	149	5501358
	Platform for FM filter with 8 modules	177	5501359
	Platform for FM filter with 6 modules, single outlet hopper	149	5501373
	Platform for FM filter with 8 modules, single outlet hopper	177	5501374

## Платформа для FM-фильтра

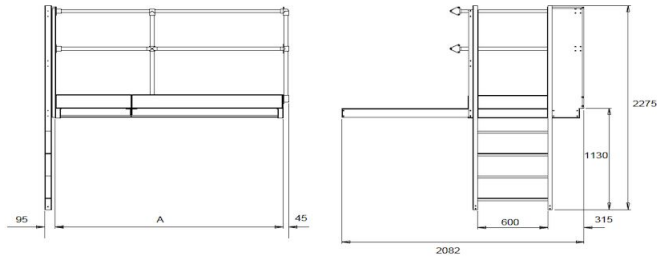

Filter size	A (mm)
FM – 2 modules	655
FM – 4 modules	1,304
FM – 6 modules	1,955
FM – 8 modules	2,605
FM – 6 module single outlet hopper	1,955
FM – 8 module single outlet hopper	2,605

\* The specified weight is for a standard ladder. Add 28 kg per extra 2 m ladder.