

600A, konfigurovatelný

Vysoce výkonná filtrační jednotka pro odsávání na velké horizontální i vertikální vzdálenosti.

600A, konfigurovatelný



Konfigurace modulů je podobná jako u 600A, které jsou určeny pro nejtěžší aplikace, například manipulaci s množstvím abrazivního a těžkého materiálu. Robustnost jednotky a výkon ejektoru činí přístroj velmi vhodný pro mnoho aplikací, kde nelze použít mnoho průmyslových vysavačů. Například ke shromažďování abraziva v tryskání, zpětné získávání písku ve slévárnách apod. Vaše zařízení může být konfigurováno tak, aby vyhovovalo vašim specifickým požadavkům. V závislosti na poptávce mohou být použity různé ejektory, ale také různá úroveň stlačeného vzduchu. Ejektor lze umístit na stacionární silo s filtrem. Je dostupná řada různých výpustných ventilů, které lze připevnit na silo pro snadné vypouštění shromážděného materiálu. Při manipulaci s větším množstvím materiálu společnost Nederman doporučuje použít předseparátor před vakuovou jednotkou.

Pro konfiguraci přístroje 600A můžete zvolit modul ejector, filter, silo a vypouštěcí ventil uvedený v tomto dokumentu a s mfc (modul pro konfiguraci).

1. Vyberte ejector v závislosti na požadovaném podtlaku a průtoku vzduchu.
2. Vyberte filtrační modul v závislosti na kapacitě filtru.
3. Vyberte silo.
4. Vyberte odtokový ventil.
5. Vyberte čisticí zařízení.

Zvolte způsob ovládání klapky:

1. Elektronicky řízené - Potřebujete namur ventil, elektromagnetický ventil doporučený pro zvolenou velikost ejektoru a control box.
2. Ovládání vzduchem - Potřebujete namur ventil.

Hadice pro přívod vzduchu do namur ventilu není dodána firmou Nederman.

Zajistěte, aby byly splněny všechny požadavky na moduly. Výška vaší konfigurace závisí na tom, který filtrační modul a nohy si vyberete.

- Robustní a účinný samočisticí filtr
- Velmi výkonný a spolehlivý ejektor jako zdroj podtlaku
- Vhodné pro těžký a abrazivní materiál
- Jako příslušenství je dostupný řídicí systém s mnoha užitečnými funkcemi







Název produktu	600A, konfigurovatelný
Metoda čištění filtru	[CompressedAir]
Použití	Granulát, Drť, Třísky, Prach
Typ filtru	Hadicový filtr
Počet filtračních elementů	70
Inlet	Ø76 mm



600A, konfigurovatelný

Granulát Dř Třísky Prach

600A, konfigurovatelný

[image]	Jméno datasheetu	Compressed air requirement	Max airflow (m ³ /h)	Noise level (dB(A))	Max vaccum (kPa)	Hmotnost (kg)	[model]
	NE64, ejektor modul s S200 víkem a 2 rychlospojkami	4,3 Nm ³ /min @ 7 bar	330 Nm ³ /h	77	-68	18	43051000*
	Silo S200 s plastovými úchyty a ochranou proti abrazi, kónický vstup 76 mm					40	43440023
	Trojúhelníkový rám pro zásobník S200						43752001
	Nohy rovné 1500						43756001**
	Nohy rovné 2200 mm						43756100***
	Trubka pro nohy 0920050 s 2 konzolami						43757001****
	NE74, ejektor modul s S200 víkem a 2 rychlospojkami	5,3 Nm ³ /min @ 7 bar	318 Nm ³ /h	75	-78	18	43051001*
	NE76, ejektor modul s S200 víkem a 2 rychlospojkami	5,4 Nm ³ /min @ 7 bar	690 Nm ³ /h	78	-48	18	43051002*****
	NE96, ejektor modul s S200 víkem a 2 rychlospojkami	8,6 Nm ³ /min @ 7 bar	660 Nm ³ /h	78	-68	18	43051003*****
	Filtrační modul NCF, 5,25 m ² plocha filtru, I S200 Vyon F. MFC					55	43164101

*Doporučeno s filtračním modulem 43162101





















**Každá konfigurace potřebuje množství tří nohou, takže chcete-li získat kompletní produkt, musíte objednat tři kusy vybraného čísla

***Každá konfigurace potřebuje množství tří nohou, takže chcete-li získat kompletní produkt, musíte objednat tři kusy vybraného čísla

****Pro použití s 43756100 objednávejte tři kusy

*****Doporučeno s filtračním modulem 43164101















600A, konfigurovatelný

	[accessory]	[partno]
	Pneumatically operated butterfly discharge flap	43630500*
	Vypouštěcí ventil ruční	43630001**
	Posuvný ventil DN65	43632001
	Ručně ovládaná motýlková vyprazdňovací klapka	43630400*
	Posuvný ventil DN80	43632100
	Posuvný ventil DN100	43632200
	Vypouštěcí ventil s protizávažím	43630200**
	Vypouštěcí ventil pneum.	43630100**
	Vypouštěcí ventil Linatex d100 set se zásobníkem	43630300
	Držák vaku pro 43630200 nebo 43631001	43640001
	Bagholder for 43630100, for pneumatic discharge valve	43640003***
	Plastový pytel S50 - 25pcs 630x800	43650104
	Držák big-bagu pro big bag	43640201
	Držák vaku pro big bagy, MFC	43640217****
	Ovládání Spro NE 22-76	43220026
	Ovládání Spro NE86-96	43222008
	Kontrola S pro NE 22-76	43220001
	Elektronické řízení časovače pro ejektor NE 86	43222001
	Montážní plech pro 0802010 +0801020	43690001
	Ovládací box pro ejektory	43220034
	Kontrola hladiny pro silo, kontejner	43251001
	Hadice PU12 Ø 51 L=10m	43832600

600A, konfigurovatelný

	[accessory]	[partno]
	Hadice PU12 Ø 51 L=5m	43832500
	Hadice PU12 Ø 51 L=20m	43832300
	Hadice PU12 Ø 51 L=7,5m se spojkami	43832102*****
	Hadice PU12 Ø 51 L=10m se spojkami	43832200*****
	Hadice PU12 Ø 63 L=5m	43833200
	Hadice PU12 Ø 63 L=10m	43833001
	Hadice PU12 Ø 63 L=20m	43833100
	Hadice PU12 Ø 76 L=10m	43834200
	Hadice PU12 Ø 76 L=20m	43834300
	Zařízení na čištění podlah o šířce 500 mm s malými nylonovými koly Ø51 a gumovými lištami	42932100*****
	Zařízení na čištění podlah o šířce 400 mm bez kol pro suché sání Ø51, s kartáči	42932800*****
	Zařízení na čištění podlah o šířce 400 mm s velkými gumovými koly Ø51 a gumovými lištami	42932300*****
	Podlahová hubice, šířka 500 mm s malými nylonovými kolečky	43840150*****
	Podlahová hubice, šířka 400 mm s velkými gumovými kolečky	43840250*****
	Podlahová hubice šířka 400 mm bez koleček pro suché sání	43840550*****
	Ruční hlavice, tvrdý kartáč Ø90 mm	43860001*****
	Zubatá hlavice šířka 130 mm, Ø51	43861001*****
	Kuželová hlavice Délka 250 mm, Ø51	43862001*****
	Ohyb, Ø51 mm	43842150*****
	Čistící trubice, délka 1100 mm, Ø51 mm	43842001*****
	Objemová hlavice pro podlahy délka 1200 mm	43850150*****
	Objemová hlavice Délka 910 mm	43850001*****

600A, konfigurovatelný

[accessory]		[partno]
	Stěračová hlavice, délka: 1000 mm Ø51	43851150***** *
	Stěračový nástavec, délka: 500 mm Ø51	43851050***** *
	Hubice na ocelové špony, Ø50 mm, odhlučňný přívod	40150030*****
	Podlahová hubice, šířka 500mm, Ø63	43840400*****
	Objemová hlavice délka 910 mm	43850050*****
	Objemová hlavice délka 910 mm pro otočný čep	43850051*****
	Objemová hlavice pro podlahy, délka 1200 mm	43850200*****
	Stěračová ruční hlavice, délka 1000 mm, Ø63	43851200***** *
	Ohyb ods. trubky hliník d63	43843050*****
	Kloub ocelový d63	43843100*****
	Odsávací trubka hliník d63, slitina 6060 T6	43843001*****
	Stěračová ruční hlavice, délka: 500 mm, Ø63	43851100***** *
	Objemová hlavice	43850100*****
	Objemová hlavice s držadlem	43850250*****
	Stěračová ruční hlavice, délka 1000 mm, Ø76	43851250***** *
	Redukce kónická d76-63, kyselinovzdorná nerez	43880350
	Redukce kónická d76-51, kyselinovzdorná nerez	43880300
	Redukce hadic, kónická d63-51	43880250
	Hadicová spojka d63	43880100
	Hadicová spojka d50	43880050
	Indikátor zaplnění sběrné nádoby (BLI) EX	40375269
	Hadicová spojka d76, kyselinovzdorná nerez	43880150

600A, konfigurovatelný

[accessory]		[partno]
	Podlahová koncovka d63/600	43840450*****

*Ø125mm Skříň v NBR, litinová ocel s epoxidovou vrstvou a klapka / pouzdro i nerezová ocel. Rozsah teplot -20C až + 120C. Výška - 110 mm (260 mm v otevřené poloze)

**Ø150 mm Pouzdro a klapka v PA. Rozsah teplot -20C až + 40C. Výška - 155 mm (240 mm v otevřené poloze)

***Doporučeno s 43630100

****Může být použit s ventily 43630300, 43632001, 43632100, 43630201

*****Včetně spojek, Ø 51 mm

*****Včetně spojek Ø 51 mm

*****ATEX - Vhodné pro hořlavý prach (zóna 20, 21, 22). Zajistěte uzemnění k odsávací jednotce. Nepoužívat v atmosféře výbušných plynů nebo při odsávání výbušných materiálů.

*****ATEX - Tento výrobek je vhodný k použití jako čisticí zařízení pro hořlavé prachy s MIE (minimální zážehová energie) > 1 mJ. Výrobek musí být řádně uzemněn na odsávací jednotce. Nepoužívat v prostředí s hořlavým plynem nebo při extrakci výbušných materiálů.

*****ATEX - Vhodné pro hořlavý prach (pásmo 20, 21, 22) a plyn (zóna 1,2) skupiny IIA, IIB a IIC. Zajistěte uzemnění na odsávací jednotce. Nepoužívat k odsávání výbušných materiálů

*****ATEX - Vhodné pro hořlavý prach (zóna 20, 21, 22) a plyn (zóna 1,2) skupiny IIA, IIB a IIC. Zajistěte uzemnění na odsávací jednotce. Nepoužívat k odsávání výbušných materiálů

*****ATEX - Vhodné pro hořlavý prach zóna 20, 21, 22) a plyn (zóna 1,2) skupiny IIA, IIB a IIC. Zajistěte uzemnění na odsávací jednotce. Nepoužívat k odsávání výbušných materiálů

600A, konfigurovatelný

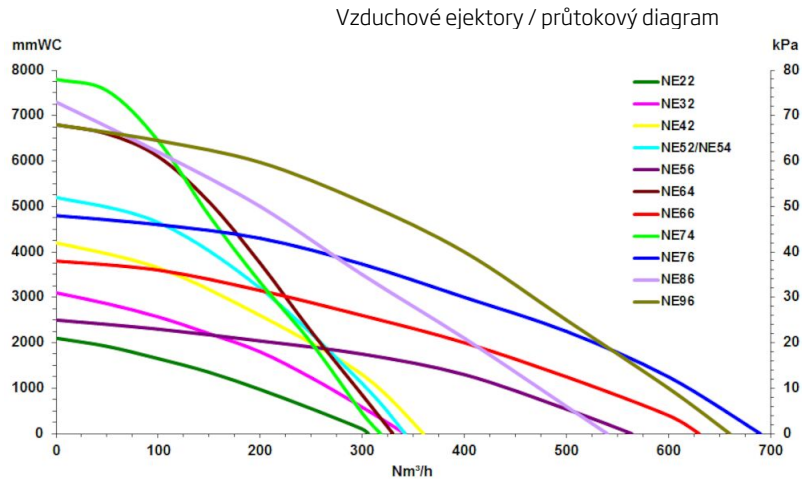

Vzduchové ejektory

Všechny údaje o výkonu jsou založeny na tlaku vzduchu 7 barů

Ejector/Hose dimension	ø51mm	ø63mm	ø76mm
NE64	2	2,4	N/A
NE74	2,3	2,7	N/A
NE76	1,7	2,7	3,6
NE96	2,6	3,6	4,9

Kapacita (t/hod) s Tryskacím médiem 2,4 kg/litr a 20 m hadice

600A, konfigurovatelný

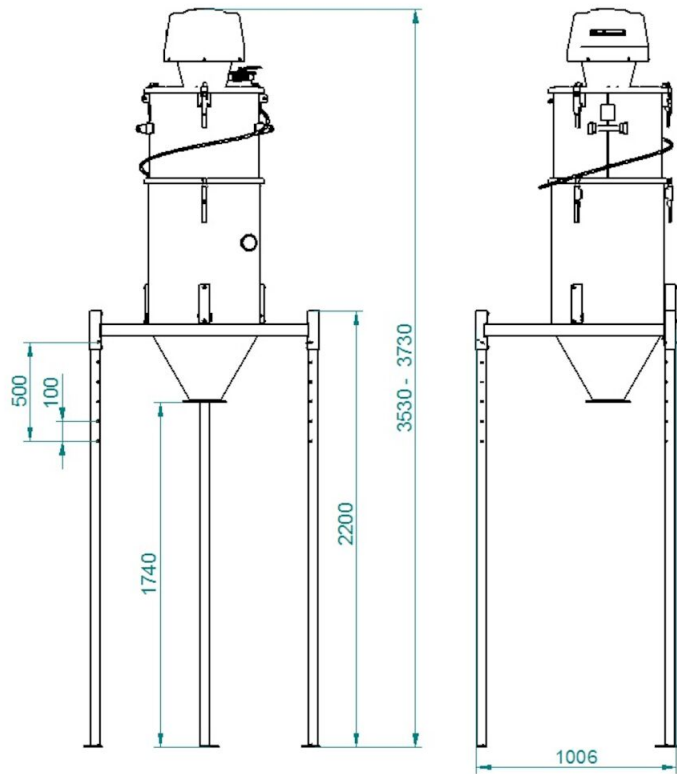

Rozměry s 2200 mm nohama

600A, konfigurovatelný

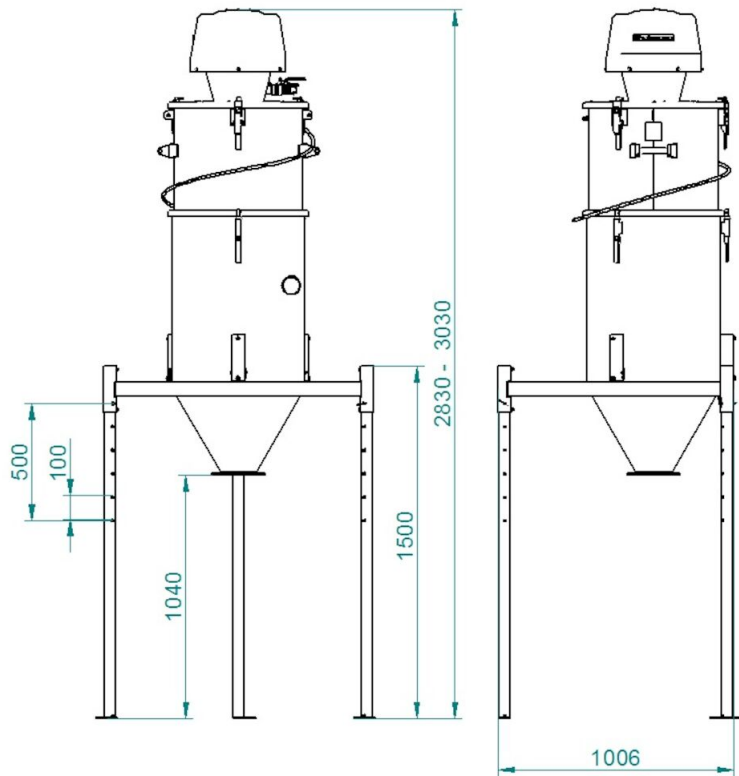

Rozměry s 1 500 mm nohami