

600A, Ayarlanabilir

Uzun yatay ve dikey mesafeler üzerinde emiř için güçlü toz toplayıcı

600A, Ayarlanabilir

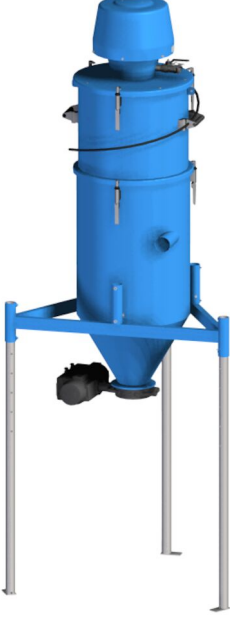

Modüllerin konfigürasyonu en zorlu uygulamaları amaçlayan 600A'ya benzer olacaktır, örneğin çok aşındırıcı ve ağır malzemelerin işlenmesi. Ünitenin dayanıklılığı ve güvenilir ejektörden gelen güç üniteyi çoğu endüstriyel vakumlu temizleyicilerin kullanılmadığı birçok uygulama için uygun duruma getirmektedir. Örneğin kumlama atölyelerinde kumlama malzemesi toplamak, dökümhanelerde kum geri kazanımı vb.

Üniteniz kendi özel taleplerinizi karşılayacak şekilde yapılandırılabilir. İsteğe bağlı olarak ancak sıkıştırılmış hava mevcudiyetine de bağlı olarak farklı ejektörler kullanılabilir. Ejektör filtreli sabit bir silo üzerine yerleştirilebilir.

Toplanan malzemelerin kolayca boşaltılması için siloya yerleştirilecek farklı boşaltma vanaları yelpazesi.

Daha büyük miktarlarda malzeme ile ilgileniliyorsa, Nederman vakum ünitesinden önce bir ön ayırıcı kullanmanızı önerir.

600A'nızı yapılandırmak için sadece bu belgede listelenen ejektör modülü, filtre modülü, silo modülü ve boşaltma vanası ve başlıkta bulunan mfc (yapılandırma için modülü) seçebilirsiniz.

1. Gerekli vakum ve hava akışına bağlı olarak ejektör modülünü seçin.
2. Filtre kapasitesine bağlı olarak filtre modülünü seçin.
3. Silo modülünü seçin.
4. Boşaltma vanasını seçin.
5. Temizleme donanımını seçin.

Kelebek vananın nasıl kontrol edileceğini seçin:

1. Elektrik kontrollü - Seçtiğiniz ejektör boyutu ve bir kontrol kutusu için önerilen bir namur vanaya, selenoid vanaya ihtiyacınız var.
2. Hava kontrollü - Bir namur vanaya ihtiyacınız var.

Namur vanasına hava beslemesi için hortum Nederman tarafından sağlanmamaktadır.

Modüller için tüm gereksinimlerinin karşılandığından emin olun.

Konfigürasyonunuzun yüksekliği hangi filtre modülünü ve ayakları seçtiğinize bağlıdır.

- Dayanıklı ve etkin kendinden temizleme özellikli filtre
- Vakum üreticisi olarak çok güçlü ve güvenilir ejektör
- Ağır ve/veya aşındırıcı malzemeler için uygun
- Birçok farklı fonksiyona sahip kontrol sistemi aksesuar olarak mevcuttur.









Medya	600A, Ayarlanabilir
Filtre temizlik metodu	[CompressedAir]
Application	[granulate], [grit], [swarf], [dust]
Filtre türü	[NCF]
Filtre adedi	70
Inlet	Ø76 mm

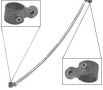

600A, Ayarlanabilir

Granulate Grit Swarf Dust

600A, Ayarlanabilir

[image]	Bilgi Dökümanı ismi	Compressed air requirement	Max airflow (m³/h)	Noise level (dB(A))	Max vaccum (kPa)	Ağırlık (kg)	[model]
	NE64, S200 kapaklı ve 2 hızlı kaplinli çıkarıcı modül	4,3 Nm³/dakika 7 bar altında	330 Nm³/h	77	-68	18	43051000*
	Plastik sabitleme elemanlı vce aşındırma plakalı Silo S200. Konik 76mm giriş.					40	43440023
	Dirsek ayak 1500mm						43752001
	Düz ayak 1500 mm						43756001**
	Düz ayak 3000mm						43756100**
	Hortum PE/C-51 U=7,5m kavramalara sahip						43757001***
	NE74, S200 kapaklı ve 2 hızlı kaplinli çıkarıcı modül	5,3 Nm³/dakika 7 bar altında	318 Nm³/h	75	-78	18	43051001*
	NE76, S200 kapaklı ve 2 hızlı kaplinli çıkarıcı modül	5,4 Nm³/dakika 7 bar altında	690 Nm³/h	78	-48	18	43051002****
	NE96, S200 kapaklı ve 2 hızlı kaplinli çıkarıcı modül	8,6 Nm³/dakika 7 bar altında	660 Nm³/h	78	-68	18	43051003****
	Filtre modülü NCF, 5,25 m2 Filtre alanı, I S200 Vyon F. MFC					55	43164101





















*Filtre modülü 43162101 ile tavsiye edilir.

**Her bir konfigürasyon üç ayak miktarında ihtiyaç duyar, bu yüzden komple PorChannel elde etmek için Hortum sayısının üç parçasını sipariş etmeniz gerekmektedir.

***43756100 ile kullanılmalıdır, üç parçayı sipariş ediniz.

****Filtre modülü 43164101 ile tavsiye edilir























600A, Ayarlanabilir

	[accessory]	[partno]
	Pnömatik olarak kontrollü kelebek boşaltma vanası	43630500*
	Boşaltma vanası pnömatik 2-yollu	43630001**
	Esnek vana DN65	43632001
	Manuel olarak kontrol edilen kelebek boşaltma vanası	43630400***
	Esnek vana DN80	43632100
	Esnek vana DN100	43632200
	Denge ağırlıklı boşaltma vanası	43630200**
	Boşaltma vanası, pnömatik olarak kontrollü	43630100****
	Boşaltma vanası Linatex d100 set, flanş için redüktörlü	43630300
	43630200 veya 43631001 için torba tutucu	43640001
	43630100 için torba tutucu, pnömatik Boşaltma vanası için	43640003*****
	Plastik torba S50 - 25 parça 630x800	43650104
	Torba tutucu, pnömatik olarak kontrollü Boşaltma vanalı büyük torba	43640201
	Büyük torbalar için torba tutucu, MFC	43640217*****
	NE 22-76 için kontrol S	43220026
	NE86-96 için kontrol S	43222008
	NE 22-76 için kontrol S	43220001
	NE 86 ejektörü için elektriksel kontrol sistemi.	43222001
	Kontrol plakası için montaj plakası	43690001
	Çıkarcılar için kontrol sistemi	43220034
	emniyet vanası konteyner 30 içinde 3 parça	43251001
	Hortum PU12 Ø 51 U=10m	43832600

600A, Ayarlanabilir

	[accessory]	[partno]
	Hortum PU12 Ø 51 U=5m	43832500
	Hortum PU12 Ø 51 U=20m	43832300
	Hortum PU12 Ø 51 U=7,5m w. Kaplinler	43832102*****
	Hortum PU12 Ø 51 U=10m Kavramalara sahip	43832200*****
	Hortum PU12 Ø 63 U=5m	43833200
	Hortum PU12 Ø 63 U=10m	43833001
	Hortum PU12 Ø 63 U=20m	43833100
	Hortum PU12 Ø 76 U=10m	43834200
	Hortum PU12 Ø 76 U=20m	43834300
	Küçük lastik tekerlekli kauçuk zemin temizleme aparatı - genişlik : 500mm, tekerlek çap:51	42932100*****
	Kuru emiş için fırçalı zemin temizleme aparatı- genişlik : 400mm, çap:51	42932800*****
	Büyük tekerlekli kauçuk zemin temizleme aparatı - genişlik : 400mm , tekerlek çap:51	42932300*****
	Zemin nozulu, genişlik 500 mm Küçük naylon tekerlekli, Ø51	43840150*****
	Zemin nozulu, genişlik 400 mm geniş lastik tekerlekli, Ø51	43840250*****
	Zemin nozulu genişlik 400 mm kuru emiş için tekerleksiz, Ø51	43840550*****
	el nozulu, hard fırça Ø90mm, Ø51	43860001*****
	Dışlı nozul genişlik 130 mm, Ø51	43861001*****
	Koni nozul uzunluk 250 mm, Ø51	43862001*****
	Dirsek boru, Ø51 mm	43842150*****
	temizleme boru, uzunluk 1100 mm, Ø51 mm	43842001*****
	Zemin için dökme nozul, 1200 mm kol uzunluğu ile, Ø51 mm	43850150*****
	Toptan nozul uzunluk 910 mm, Ø51	43850001*****

600A, Ayarlanabilir

	[accessory]	[partno]
	Kazıma nozulu, uzunluk: 1000 mm Ø51	43851150*****
	Kazıma nozulu, uzunluk: 500 mm Ø51	43851050*****
	Çelik talaş nozulu, Ø50 mm, Sessizleştirilmiş giriş	40150030*****
	Zemin emiş başlığı genişlik 500mm, Ø63	43840400*****
	Toptan nozul uzunluk 910 mm, galvanize, Ø63	43850050*****
	Toptan nozul uzunluk 910 mm, dönme için (43843100), Ø63	43850051*****
	Zemin için dökme nozul, uzunluk 1200 mm, Ø63 mm	43850200*****
	Kazıma el nozulu, uzunluk 1000 mm, Ø63	43851200*****
	emiş borusu Dirsek Alüminyum d63	43843050*****
	dönme çelik d63	43843100*****
	emiş borusu alüminyum Ø63	43843001*****
	Kazıma el nozulu, uzunluk 500 mm, Ø63	43851100*****
	Toptan nozul uzunluk 910 mm, d76, galvanize	43850100*****
	Toptan nozul, kolu, Ø76	43850250*****
	Kazıma el nozulu, uzunluk 1000 mm, Ø76	43851250*****
	Redüktör konik d76-63, Asit paslanmaz çelik	43880350
	Redüktör konik d76-51, Asit paslanmaz çelik	43880300
	Hortum kırmızı konik d63-51	43880250
	Hortum konnektörü d63	43880100
	Hortum konnektörü d50	43880050
	Kutu seviye göstergesi (BLI) EX	40375269
	Hortum birleşimi d76, Asit paslanmaz çelik	43880150

600A, Ayarlanabilir

[accessory]		[partno]
	Zemin emiş başlığı d63/600	43840450*****

*NBR içinde Ø125mm muhafaza, epoksi kaplama dökme demir ve klape/manşon paslanmaz çelik. Sıcaklık aralığı -20C ile +120 C arasında. Yükseklik - 110 mm (açık konumda 260 mm)

**PA içinde Ø150mm muhafaza ve klape. Sıcaklık aralığı -20C ile +40 C arasında. Yükseklik - 155 mm (açık konumda 240 mm)

***NBR içinde Ø125mm muhafaza, epoksi kaplama dökme demir ve klape/manşon paslanmaz çelik. Sıcaklık aralığı -20C ile +120C arasında. Yükseklik - 110 mm (açık konumda 260 mm)

****PA içinde Ø150mm muhafaza ve klape. Sıcaklık aralığı -20C ile +40C arasında. Yükseklik - 155 mm (Açık konumda 240 mm)

*****43630100 ile tavsiye edilir

*****43630300, 43632001, 43632100, 43630201 vanaları ile kullanılabilir.

*****Kaplınlar dahildir, Ø 51 mm

*****ATEX - MIE (minimum tutuşma enerjisi) < 1mJ ile yanıcı toz için uygundur. emiş ünitesine topraklamayı sağlayınız. Yanıcı gaz ortamlarından ve patlayıcı maddelerin ekstraksiyonlarında kullanılmaz.

*****ATEX - Bu ProChannel MIE (minimum tutuşma enerjisi) > 1 mJ ile yanıcı tozlar için temizleme donanımı olarak kullanılmaya uygundur. ProChannel emiş ünitesine uygun şekilde topraklanmalıdır. Yanıcı gaz ortamlarında veya patlayıcı maddelerin ekstraksiyonlarında kullanım için değildir.

*****ATEX - Grup IIA , IIB ve IIC yanıcı toz (bölge 20,21,22) ve gaz (bölge 1,2) için uygundur. emiş ünitesine topraklamayı sağlayınız. Patlayıcı maddelerin ekstraksiyonlarında kullanılmaz.

600A, Ayarlanabilir

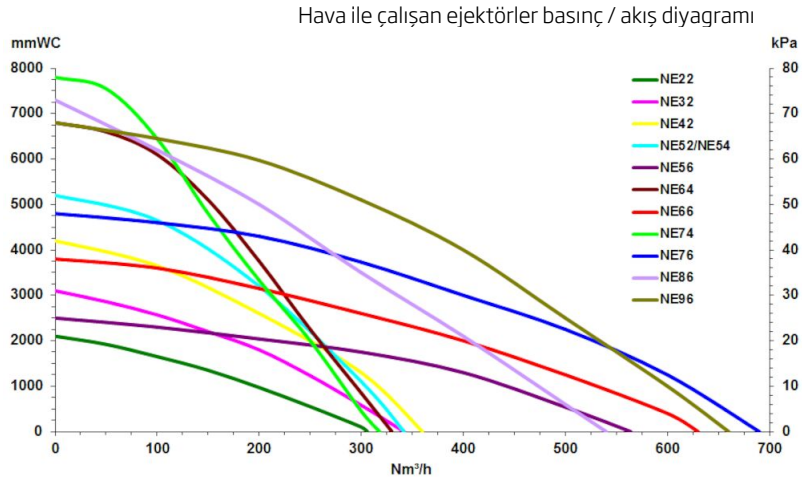

Air Powered ejectors

All performance data are based on 7 bar supply pressure

Ejector/Hose dimension	ø51mm	ø63mm	ø76mm
NE64	2	2,4	N/A
NE74	2,3	2,7	N/A
NE76	1,7	2,7	3,6
NE96	2,6	3,6	4,9

Capacity (tonne/hour) with Blasting media 2,4kg/liter and 20m hose

600A, Ayarlanabilir

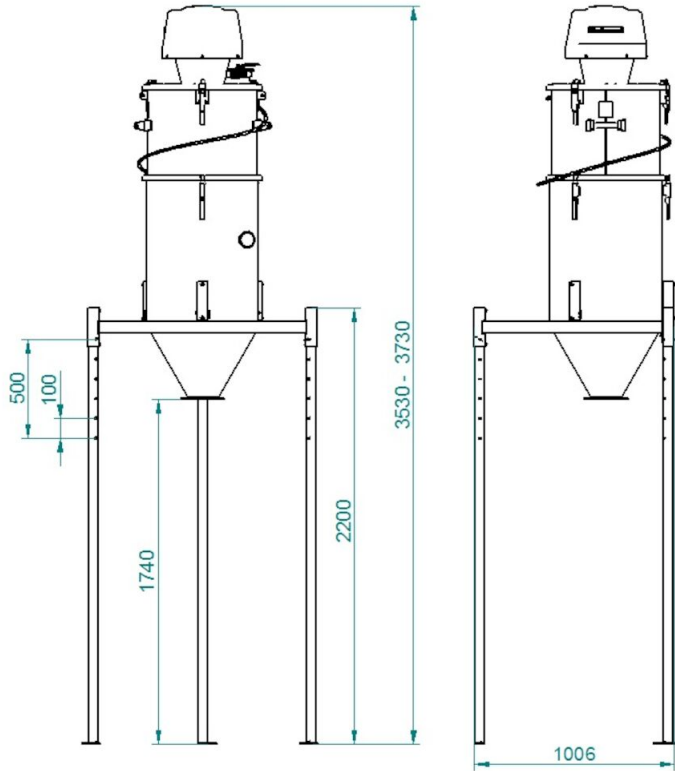

Dimensions with 2200 mm legs

600A, Ayarlanabilir

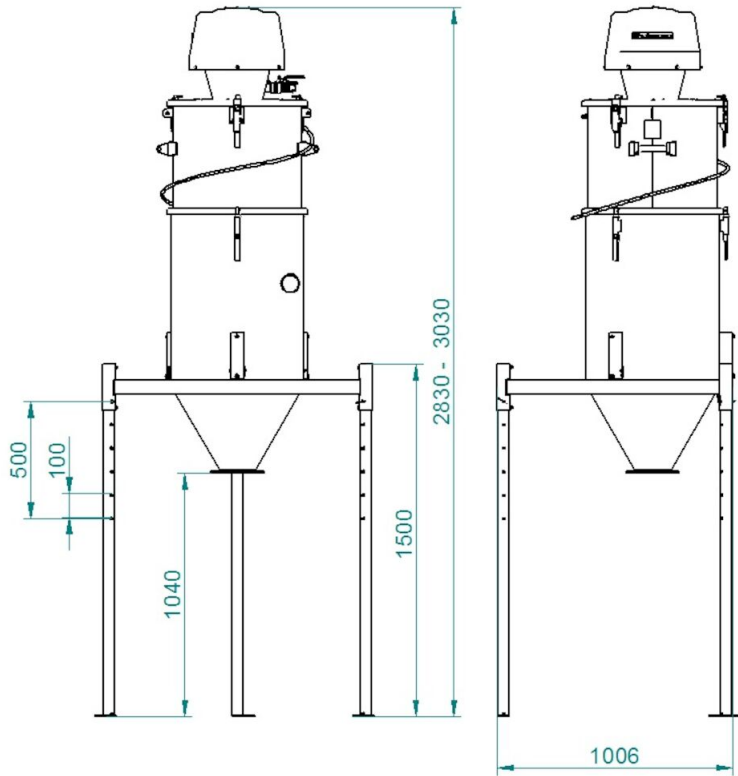

Dimensions with 1 500 mm legs