

710A, konfigurierbar

Leistungsstarker Industriesauger ideal für höchste Leistung auch über lange horizontale und vertikale Distanzen, konfigurierbar

710A, konfigurierbar

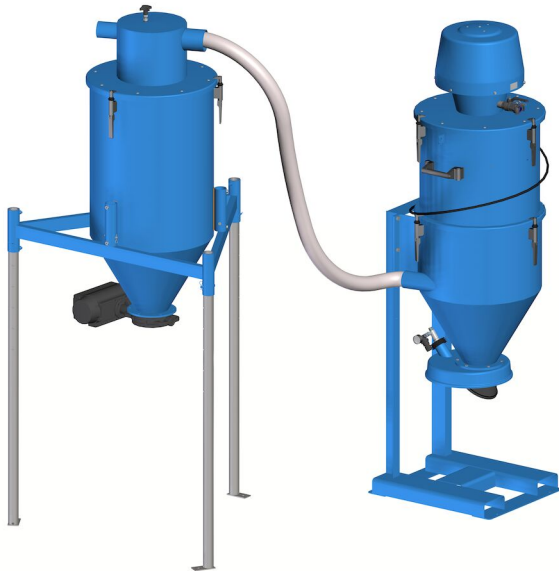

Nederman Vorabscheider und Vakuumtransportsystem trennt und scheidet Staub und Granulate ab während der Absaugung oder dem Transport.

Das System trockene Materialien wie Zement, Düngemittel, Sand als auch Flüssigkeiten verarbeiten. Abgeschiedenes Material kann in Behälter, BigBags oder auf Fördersysteme weitergegeben werden.

Die Konfiguration der Module ist ähnlich zum 710A, welche für anspruchsvolle Anwendungen ausgelegt sind (abrasive oder schwere Stoffe). Die Robustheit und Leistung der Einheit macht sie ideal für Industrieanwendungen an denen Staubsauger scheitern, beispielsweise Recycling von Strahlgut sowohl beim Strahlen als auch in der Gießerei-Industrie.

Ihre Einheit kann ihrer Anwendungentsprechend konfiguriert werden. Verschiedene Saugköpfe entsprechend Ihrer Anforderung als auch entsprechend Ihrer Druckluftverfügbarkeit können gewählt werden. Der Ejektor-Saugkopf kann Stationär mit Silo und Filter geliefert werden.

Nederman hat eine Vielzahl von Austragsventilen für die Schüttgüter. Bei Verwendung mit großen Mengen an Schüttgut empfehlen wir einen Vorabscheider für dem Industriesauger. Der 710A ist eine komplette Einheit mit Vorabscheider.

Zur Konfiguration Ihres 710A wählen Sie zunächst Anhang der Checkliste verfügbares Zubehör gekennzeichnet mit mfc (module for configuration/Modul für Konfiguration) in der Artikelbezeichnung.

Filterstufe

1. Wähle Ejektor-Saugkopf entsprechend Saugbedarf und verfügbarer Druckluft.
2. Wähle Filtermodul entsprechend der Belastung
3. Wähle Silomodul entsprechend Austragswunsch
4. Wähle Austragsvariante, Behälter oder Ventil mit BigBag-Halter Vorabscheidermodul
1. Wähle Vorabscheider Typ
2. Wähle Vorabscheider-Silo
3. Wähle Austragsventil
4. Wähle Aufständering
5. Wähle Saugschlauch zwischen Vorabscheider und Vakuumgerät
6. Wähle Schlauchverbinder, abhängig von Vorabscheider und Schlauch
7. Wähle Saugschlaucharmatur

Wählen Sie wie das Austragsventil gesteuert wird

1. Elektrisch
 - Wir empfehlen ein NAMUR Ventil oder Magnetventil passend zur gewählten Ejektorkopfgröße und eine geeignete Steuerung.
2. Pneumatisch
 - Sie benötigen ein NAMUR-Ventil.

Verbindungsschlauch zum NAMUR-Ventil ist nicht im Lieferumfang enthalten.

Versichern Sie sich, dass alle Anforderungen für die Module erfüllt

710A, konfigurierbar

sind.

- Langlebiger, selbstreinigender Filter
- Sehr leistungsstarker und verlässlicher Druckluft-Vakuumerzeuger
- Geeignet für schweres oder abrasives Material
- Steuerung mit vielfältigen Funktionen als Zubehör erhältlich

Produktname	710A, konfigurierbar
Applikation	Granulat, Strahlgut/Sande, Späne, Stäube
Filtertyp	Schlauchfilter
Anzahl der Filter	70



710A, konfigurierbar

Bild	Beschreibung	Druckluftbedarf	Max. Volumenstrom (m ³ /h)	Geräuschpegel (dB(A))	Max. Vakuum	Gewicht (kg)	Modell
	NE64, Ejektormodul mit S200 Deckel und 2 Schnellverschlüssen	4,3 Nm ³ /min bei 7 bar	330 Nm ³ /h	77	-68	18	43051000*
	Rahmen für 43461001, H=1325						43750001
	Silo S200 für Fuß, Montage, ohne Einlass						43441001
	Grobabscheider S200 d76/76 für Plastikbefestigungen						43561001
	Coarse grain separator d102/76 adjustable for plastic fasteners						43661008
	NE74, Ejektormodul mit S200 Deckel und 2 Schnellverschlüssen	5,3 Nm ³ /min bei 7 bar	318 Nm ³ /h	75	-78	18	43051001*
	NE76, Ejektormodul mit S200 Deckel und 2 Schnellverschlüssen	5,4 Nm ³ /min bei 7 bar	690 Nm ³ /h	78	-48	18	43051002**
	NE96, Ejektormodul mit S200 Deckel und 2 Schnellverschlüssen	8,6 Nm ³ /min bei 7 bar	660 Nm ³ /h	78	-68	18	43051003**
	Filtermodul NCF5, 25-I S200 Vyon F. MFC					55	43164101***
	Silo S200 für Wandmontage, d76 Ansaug einlass, mit Flansch						43461007
	Dreieckiger Rahmen für Silo S200						43752001
	Bein, gerade, 1500 mm						43756001****
	Bein, gerade, 2200 mm						43756100****
	Standrohr für FüÙe L > 2200 mm						43757001*****
					61		43834100

*Empfohlen mit Filtermodul 43162101























**Empfohlen mit Filtermodul 43164101

***5,25 m² Filterfläche





















710A, konfigurierbar

*****Each configuration needs the quantity of three legs, so to get a complete product you need to order three pieces of chosen number
****To be used with 43756100, order three pieces*























710A, konfigurierbar

Zubehör		Artikelnummer
	Pneumatically operated butterfly discharge valve	43630500*
	Auslassventil manual	43630001**
	Quetschventil DN65	43632001
	Handbetätigtes Drosselklappen-auslassventil	43630400***
	Quetschventil DN80	43632100
	Quetschventil DN100	43632200
	Ablassventil mit Gegengewicht	43630200**
	Auslassventil pneumatisch	43630100**
	Auslassventil Linatex d100 Set mit Reduzierstück für Flansch	43630300
	Beutelhalter für 43630200 or 43631001	43640001
	Beutelhalter für 43630100	43640003****
	Bagholder big bag with pneumatically operated discharge valve	43640201
	Bagholder for big bag, MFC	43640217*****
	Control S for NE 22-76	43220026
	Control S for NE86-96	43222008
	Control S for NE 22-76	43220001
	Kontroll-System für NE86-96	43222001
	Montageplatte für 43220001 und 43212001	43690001
	Control system for ejectors	43220034
	Füllstandregelung für Silo, kontinuierlicher Austrag	43251001
	Schlauch PU12 Ø 51 L=10 m	43832600
	Schlauch PU12 Ø 51 L=5 m	43832500



710A, konfigurierbar

Zubehör		Artikelnummer
	Schlauch PU12 Ø 51 L=20 m	43832300
	Schlauch PU12 Ø 51 L =7,5 m mit Kupplungen	43832102*****
	Schlauch PU 12 Ø 51 L=10 m mit Kupplungen	43832200*****
	Schlauch PU12 Ø 63 L=5 m	43833200
	Schlauch PU12 Ø 63 L=10 m	43833001
	Schlauch PU12 Ø 63 L=20 m	43833100
	Schlauch PU12 Ø 76 L=10 m	43834200
	Schlauch PU12 Ø 76 L=20 m	43834300
	Bodenreinigungsausrüstung Breite 500 mm mit kleinen Nylon-Rollen, NW51 und Gummilippen	42932100*****
	Bodenreinigungsausrüstung Breite 400 mm ohne Rollen für Trockenabsaugung, NW51, mit Bürsten	42932800*****
	Bodenreinigungsausrüstung Breite 400 mm mit großen Gummirollen, NW51 und Gummilippen	42932300*****
	Bodendüse, Breite 500 mm mit kleinen Nylonrädern	43840150*****
	Bodendüse, Breite 400 mm mit großen Nylonrädern	43840250*****
	Bodendüse, Breite 400 mm ohne Räder für Trockenabsaugung	43840550*****
	Handdüse, Hartbürste Ø 90mm	43860001*****
	Gezahnte Düse, Breite 130 mm	43861001*****
	Konische Düse, Länge 250 mm	43862001*****
	Krümmer Rohr Ø 51 mm	43842150*****
	Reinigungsrohr, Länge 1100 mm, Ø 51 mm	43842001*****
	Schüttgutdüse für Boden, Länge 1200 mm	43850150*****
	Schüttgutdüse Länge 910 mm	43850001*****
	Schaberdüse, Länge: 1000 mm	43851150*****

710A, konfigurierbar

Zubehör		Artikelnummer
	Schaberdüse, Länge: 500 mm	43851050*****
	Düse für Stahlspäne, Ø 50 mm, schallgedämpfter Einlass	40150030*****
	Bodensaugdüse d=63/B=500	43840400*****
	Schüttgütdüse Länge 910 mm, verzinkt, d63	43850050*****
	Schüttgütdüse, Länge 910 mm für Schwenkvorrichtung (43843100), d63	43850051*****
	Schüttgütdüse für Boden, Länge 1200 mm	43850200*****
	Schaber, Handdüse, Länge 1000 mm	43851200*****
	Rohrbogen mit Griff d=63	43843050*****
	Drehgelenk/Edelstahl d=63 für Bodensaugset	43843100*****
	Saugrohr Aluminium d=63	43843001*****
	Schaber-Handdüse, Länge 500 mm	43851100*****
	Schüttgütdüse Länge 910 mm, d76, verzinkt	43850100*****
	Schüttgütdüse mit Griff	43850250*****
	Schaber, Handdüse, Länge 1000 mm	43851250*****
	Reduzierstück, konisch d76-63, säurebeständiger Edelstahl	43880350
	Reduzierstück, konisch d76-51	43880300
	Schlauch Red. konisch d63-51	43880250
	Schlauchanschluss d63	43880100
	Schlauchanschluss d50	43880050
	Bin Level Indicator (BLI) EX	40375269
	Joint sleeve d75-89/d53-63mm	43884464
	Joint sleeve d65-75	43884463

710A, konfigurierbar

	Zubehör	Artikelnummer
	Joint sleeve d98-114/d70-88	43884462
	Schlauchgelenk d76, säurebeständiger Edelstahl	43880150
	Bodensaugdüse d=63/B=600	43840450*****

*Ø125mm Housing in NBR, Epoxy coated cast iron and flap/sleeve i stainless steel. Temp range -20C to +120C. Height - 110 mm (260 mm in open position)

**Ø150mm Housing and flap in PA. Temp range -20C to +40C. Height - 155 mm (240 mm in open position)

***Gehäuse in NBR, epoxidbeschichtetes Gusseisen und Klappe/Manschette aus Edelstahl.

Temperaturbereich - 20 °C bis + 120 °C.

Höhe - 110 mm (260 mm in geöffneter Stellung)

****Recommended with 43630100

*****Can be used with valves 43630300, 43632001, 43632100, 43630201

*****Kupplungen inklusive, Ø 51 mm

*****ATEX - Geeignet für explosionsfähige Staub-Luftgemische (Zone 20,21,22). Erdung zur Absauganlage sicherstellen. Nicht in Atmosphären mit explosionsfähigen Gasen oder bei der Absaugung von explosiven Materialien verwenden.

*****ATEX - Das Produkt ist geeignet als Reinigungsausrüstung für explosiven Staub mit MZE (Mindestzündenergie) < 1 mJ. Das Produkt muss richtig an der Absaugeinheit geerdet werden. Nicht für den Einsatz in brennbaren Gasatmosphären oder für die Absaugung explosiver Materialien.

*****ATEX - Geeignet für explosiven Staub (Zone 20, 21, 22) und Gas (Zone 1, 2) der Gruppe IIA, IIB und IIC. Erdung zur Absaugeinheit herstellen. Nicht für die Absaugung explosiver Materialien.

710A, konfigurierbar

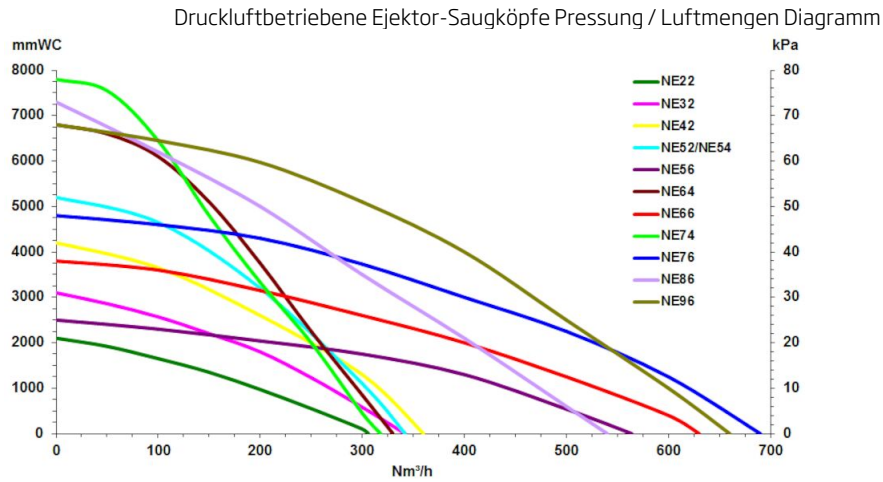

Druckluftbetriebene Ejektoren

Alle Leistungsdaten sind bezogen auf 7 bar am Saugkopf

Ejector/Hose dimension	ø51mm	ø63mm	ø76mm
NE64	2	2,4	N/A
NE74	2,3	2,7	N/A
NE76	1,7	2,7	3,6
NE96	2,6	3,6	4,9

Kapazität (Tonnen/Stunde) mit Strahlgut 2,4kg/liter und 20m Schlauch

710A, konfigurierbar

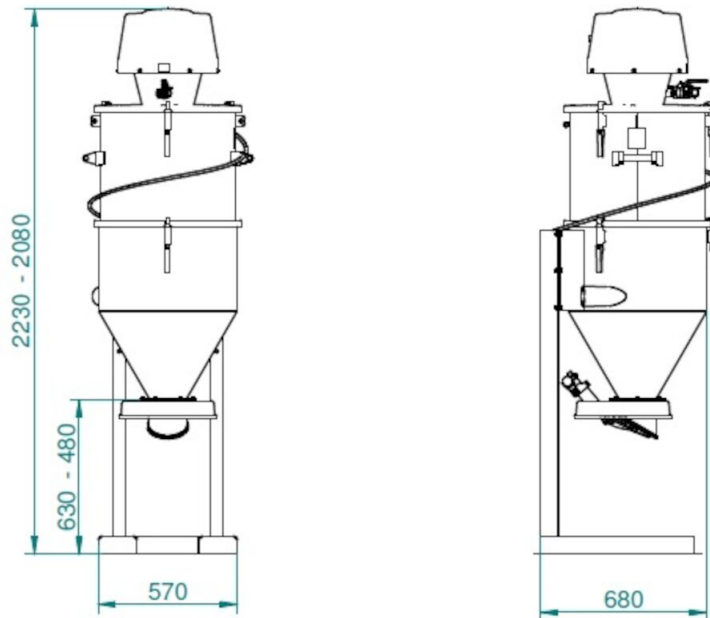

Abmessungen - Filter-/Saugeinheit

710A, konfigurierbar

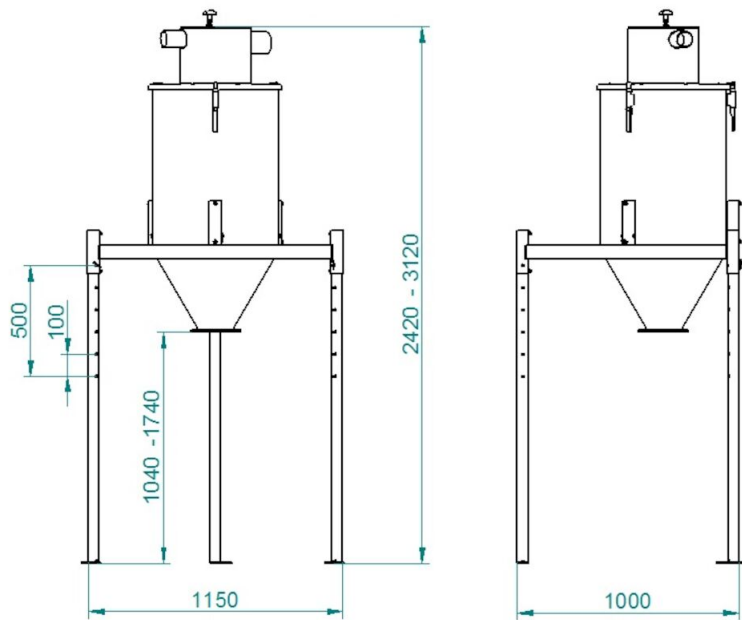

Abmessungen - Vorabscheidereinheit