

## OMF 3x4000 SM

FibreDrain® Filtr olejové mlhy pro nepřetržitý provoz



Nederman OMF je zařízení pro eliminaci olejové mlhy a je navržen tak, aby zvládl velké výparů z ropných produktů při trvalém provozu. Je vyvíjen s důrazem na vysoce účinnou filtraci spolu s nízkými nároky na údržbu.



Filtr Nederman OMF 3x4000 má ve standardu třífázový filtr, kdy první dvě fáze tvoří filtrační kazety s technologií FibreDrain®. Nederman má širokou škálu různých typů filtrů, aby vyhovoval mnoha různým druhům aplikací. Třetí stupeň tvoří HEPA filtr ve třídě filtrace H13 s účinností 99,95% pro MPPS podle EN 1822. Všechny jednotky Nederman OMF jsou připraveny k dovybavení dodatečným předfiltrem.

- Tři filtrační stupně, volitelný předfiltr
- Manometr tlakové ztráty na každém modulu
- Drain: 4 off 1 1/2"
- Non-vibration fan suspension system

|  |  |
|--|--|
| Název produktu                           | OMF 3x4000 SM  |
| Standard                                 | 2009/125/EC  |
| Objem (převravní) (m <sup>3</sup> )      | 17.9   |
| Hlučnost (dB(A))                         | < 70 dB(A) @1,5 m from service side with optional fan enclosure and silencer |
| Stupeň krytí                             | IP55   |
| Účinnost filtrace (%)                    | 99,95  |
| Instalace                                | Vnitřní  |
| Materiál                                 | Plech s práškovou barvou, vnitřní i venkovní provedení.                      |
| Metoda čištění filtru                    | Samovypouštěcí   |
| Pracovní tlak (kPa)                      | Max 4600 Pa  |
| Kapacita (max. průtok m <sup>3</sup> /h) | 12000  |
| Pracovní teplota                         | 61 °C (limit filtru)   |
| Napětí (V)                               | 400/690  |
| Frekvence (Hz)                           | 50   |
| Počet fází                               | 3  |
| Počet filtračních elementů               | 18   |
| Proud (A)                                | 26 / 15,1  |
| Barva                                    | NCS-S 1005 B20G  |
| Hmotnost (kg)                            | 1925   |
| Výkon (kW)                               | 15   |
| Ujasnění technických údajů               | Plus 6 volitelný filtrační element.  |















## OMF 3x4000 SM

| [image]   | Jméno datasheetu   | [model]   |
|---|--|-----------|
|  | OMF 3x4000, Vstup Příruba 560x560mm Vlevo. Výpust 4 x 1 ½" vnitřní.  | 12401153* |
|  | OMF 3x4000, Vstup Příruba 560x560mm Vpravo. Výpust 4 x 1 ½" vnitřní. | 12401154* |

\*Plus 6 volitelný filtrační element.

## OMF 3x4000 SM

|   | [accessory]  | [partno]   |
|---|--|------------|
|    | Box čerpadla, 50 Hz  | 12400054*  |
|    | Drain container with piping  | 12400764** |
|    | Pre Filter ORF 610x610x96  | 12400039   |
|    | Filter 1 Emulze (OMF2000,4000,6000)                                    | 12400009   |
|    | Filter 2 Emulze (OMF2000,4000,6000)                                    | 12400010   |
|    | HEPA Filtr   | 12400012   |
|    | Inlet adapter OSF 4x3000, OMF 3x4000, OMF 2x6000                       | 12401163   |
|   | Extension structure OSF 3x2000, OMF 3x4000                             | 12401165   |
|  | Fan enclosure 2 filters in depth                                       | 12401109   |
|  | Silencer 90° Ø 630 mm  | 12401159   |
|  | Drain pump box, 50 Hz, 10 litre/min at 10m, including controller       | 12401330   |
|  | OSF/OMF Instruction manual for mounting system for electric components | 12401342   |
|  | OMF/OSF/MQL mounting system for electrical components                  | 12401341   |

\*Drain connection must be elevated min 200 mm from pump box support level

\*\*Drain connection must be elevated min 420mm from container support level

## OMF 3x4000 SM

OMF 3x4000 with inlet from left side:

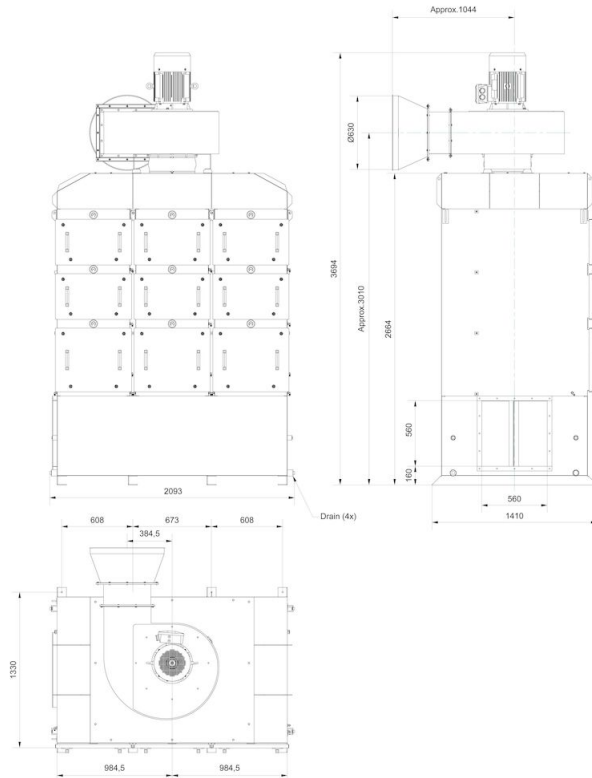

# OMF 3x4000 SM

OMF 3x4000 complete with options:



# OMF 3x4000 SM

OMF 3x4000 assembly of options:



## OMF 3x4000 SM

OMF 3x4000 with inlet from right side:

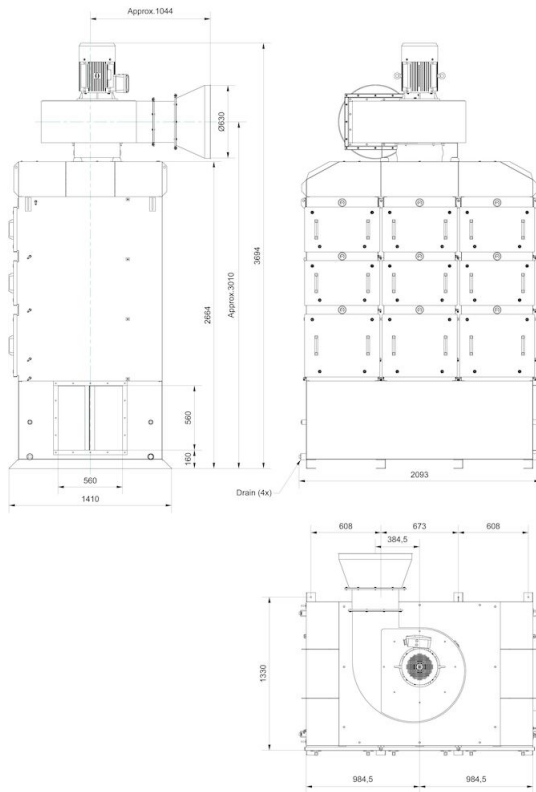

# OMF 3x4000 SM

Dimension Inlet Adapter OSF4x3000\_OMF3x4000\_2x6000,  
accessory 12401163:

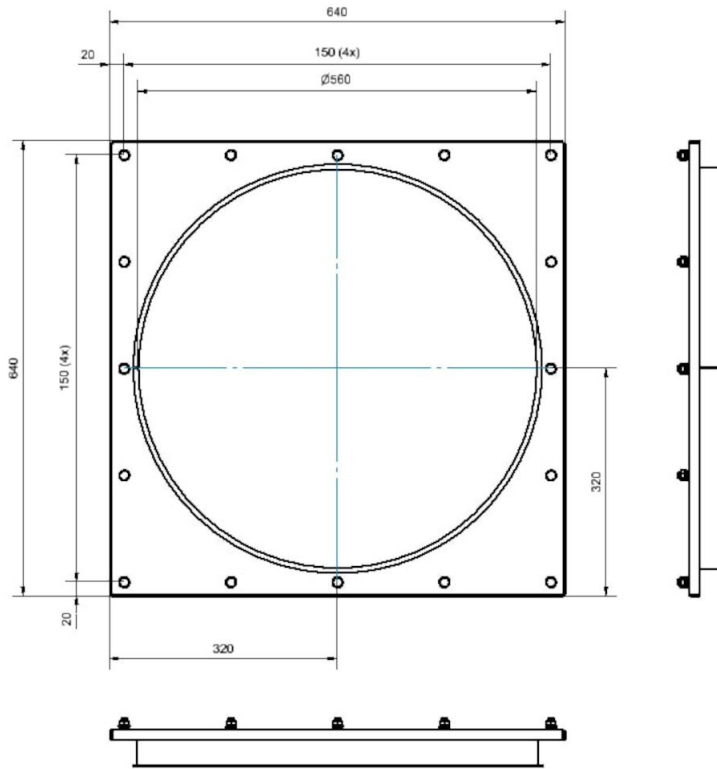

Dimension Extension Structure OSF3x2000\_OMF3x4000,  
accessory 12401165:

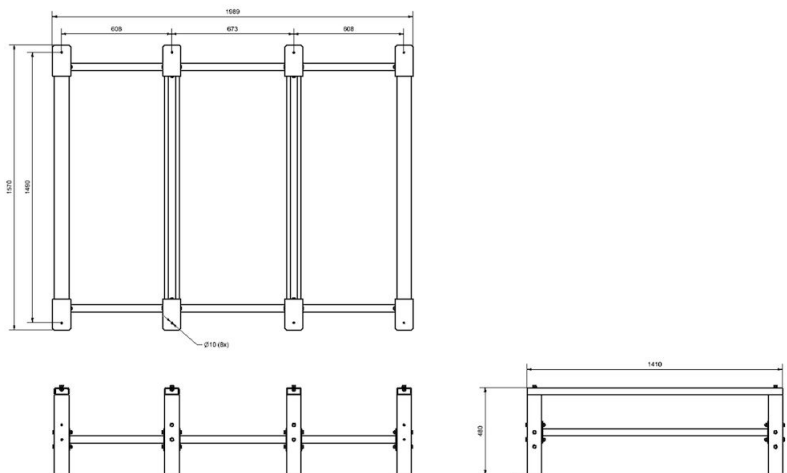



## OMF 3x4000 SM

Dimension Fan Enclosure\_OSF2x2000\_3x2000\_4x2000\_5x2000\_OMF2x4000\_4x4000,  
accessory 12401109:

