

เครื่องกรองละอองน้ำมัน รุ่นOMF 3x4000 SM

ระบบ FibreDrain ©เครื่องดูดละอองน้ำมันสำหรับการปฏิบัติงานอย่างต่อเนื่อง



Nederman OMF

คือเครื่องกำจัดละอองน้ำมันที่ได้รับการออกแบบมาเพื่อจัดการกับละอองอิมัลชันจำนวนมากในระหว่างการดำเนินการอย่างต่อเนื่อง เครื่องกรองรุ่นนี้ได้รับการพัฒนาโดยให้ความสำคัญกับการกรองที่มีประสิทธิภาพสูงซึ่งมาพร้อมกับค่าใช้จ่ายในการบำรุงรักษาที่ต่ำ

Nederman OMF 3x4000 มีมาตรฐานการกรองถึง 3 ชั้นตอน โดย 2 ชั้นตอนแรกประกอบด้วยไส้กรองแบบดัดลบ ด้วยเทคโนโลยี Nederman FibreDrain © Nederman



มีความหลากหลายของชนิดของฟิลเตอร์เพื่อให้เหมาะกับการใช้งานที่แตกต่างกัน ชั้นตอนที่สามประกอบด้วยแผ่นกรอง HEPA H13 ในตัวกรองที่ประสิทธิภาพการกรองถึง 99,95% สำหรับ MPPs ตามมาตรฐาน EN1822 ทุกส่วนของ Nederman OMF ถูกเตรียมไว้สำหรับเพื่อใช้งานกับ Pre-Filter ได้และเครื่องกรอง OMF 3x4000 มีพัดลมดูดฝุ่นในตัว

- กรอง3ชั้นตอน, เพิ่ม Pre-filter เป็นทางเลือกได้
- มีมาตรวัดสำหรับอ่านค่าความดันในแต่ละชั้นตอนการกรอง
- การระบาย: 4 off 1 1/2"
- ระบบควบคุมกันการสั่นสะเทือน

Product name	เครื่องกรองละอองน้ำมัน รุ่นOMF 3x4000 SM
Standard	2009/125/EC
Volume (for shipping) (m³)	17.9
Noise level (dB(A))	<70 dB(A) @1,5 m from service side with optional fan enclosure and silencer
Protection class	IP55
Filter efficiency (%)	99,95
Installation	ในอาคาร
Material	โลหะแผ่น ทาสีทั้งด้านในและนอก
Filter cleaning method	ระบายน้ำด้วยตนเอง
Working pressure (kPa)	Max 4600 Pa
Capacity (max airflow m3/h)	12000
Operating Temperature	อุณหภูมิ 60 องศาเซลเซียส (จำกัดโดยตัวกรอง)
Power Voltage (V)	400/690
Frequency (Hz)	50
No of phases	3
Number of filter elements	18
Amperage (A)	26 / 15, 1
Colour	NCS-S 1005 B20G
Weight (kg)	1925
Power (kW)	15
Note	เพิ่ม 6 ไส้กรองเป็นตัวเลือกรวมขาด















เครื่องกรองละอองน้ำมัน รุ่น OMF 3x4000 SM

รูปภาพ	Description	รุ่น
	OMF 3x4000, Inlet flange 560x560mm left. Drain 4 x 1 1/2" Female.	12401153*
	OMF 3x4000, Inlet flange 560x560mm right. Drain 4 x 1 1/2" Female.	12401154*

*เพิ่ม 6 ใส่กรองเป็นตัวเลือกกรรมชาตัง

เครื่องกรองละอองน้ำมัน รุ่น OMF 3x4000 SM

	อุปกรณ์เสริม	หมายเลขชิ้นส่วน
	Drain pump box, 50 Hz, 10 litre/min at 5m, including controller	12400054*
	Drain container with piping	12400764**
	Optional FibreDrain Pre Filter ORF 610x610x96 mm.	12400039
	ไส้กรอง FibreDrain 1 OMF; 600x600x292 มม.	12400009
	ไส้กรอง FibreDrain 2 OMF; 600x600x292 มม.	12400010
	HEPA Filter H13; 610x610x292 mm	12400012
	Inlet adapter OSF 4x3000, OMF 3x4000, OMF 2x6000	12401163
	Extension structure OSF 3x2000, OMF 3x4000	12401165
	Fan enclosure 2 filters in depth	12401109
	Silencer 90° Ø 630 mm	12401159
	Drain pump box, 50 Hz, 10 litre/min at 10m, including controller	12401330
	OSF/OMF Instruction manual for mounting system for electric components	12401342
	OMF/OSF/MQL mounting system for electrical components	12401341

*Drain connection must be elevated min 200 mm from pump box support level

**Drain connection must be elevated min 420mm from container support level

เครื่องกรองละอองน้ำมัน รุ่น OMF 3x4000 SM

OMF 3x4000 with inlet from left side:

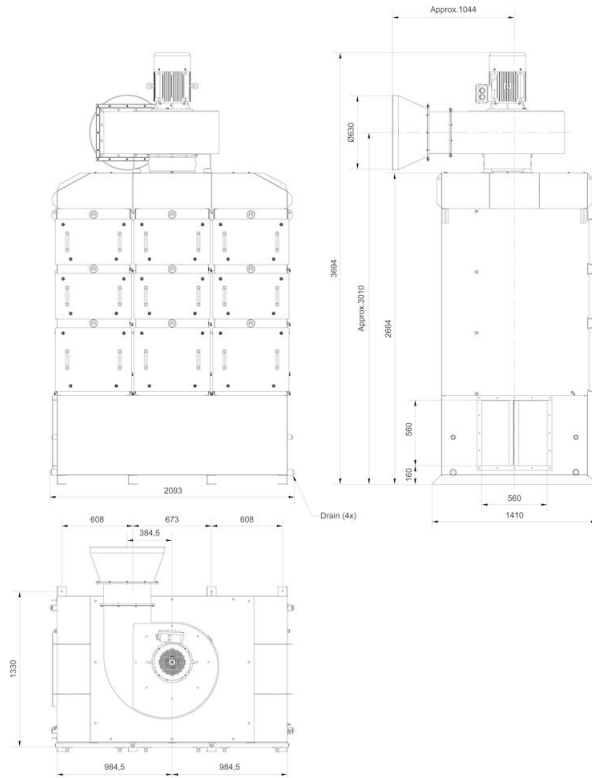

เครื่องกรองละอองน้ำมัน รุ่น OMF 3x4000 SM

OMF 3x4000 complete with options:



เครื่องกรองละอองน้ำมัน รุ่นOMF 3x4000 SM

OMF 3x4000 assembly of options:



เครื่องกรองละอองน้ำมัน รุ่นOMF 3x4000 SM

OMF 3x4000 with inlet from right side:

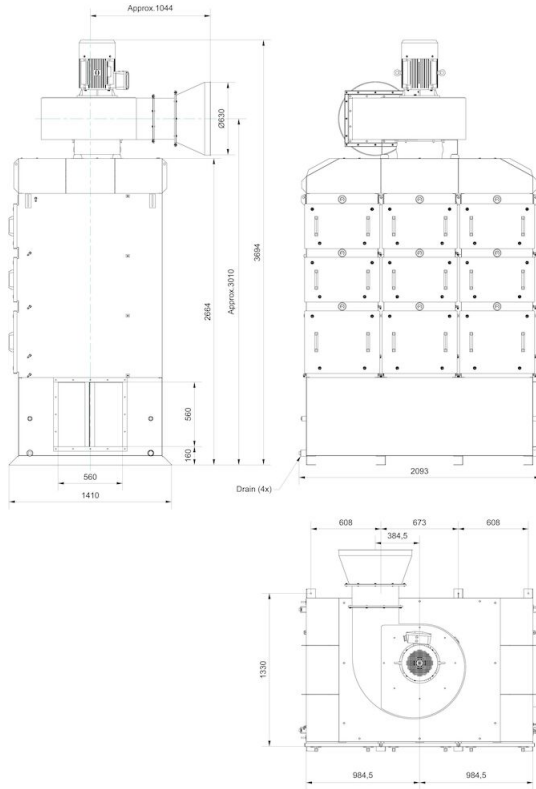

เครื่องกรองละอองน้ำมัน รุ่นOMF 3x4000 SM

Dimension Inlet Adapter OSF4x3000_OMF3x4000_2x6000,
accessory 12401163:

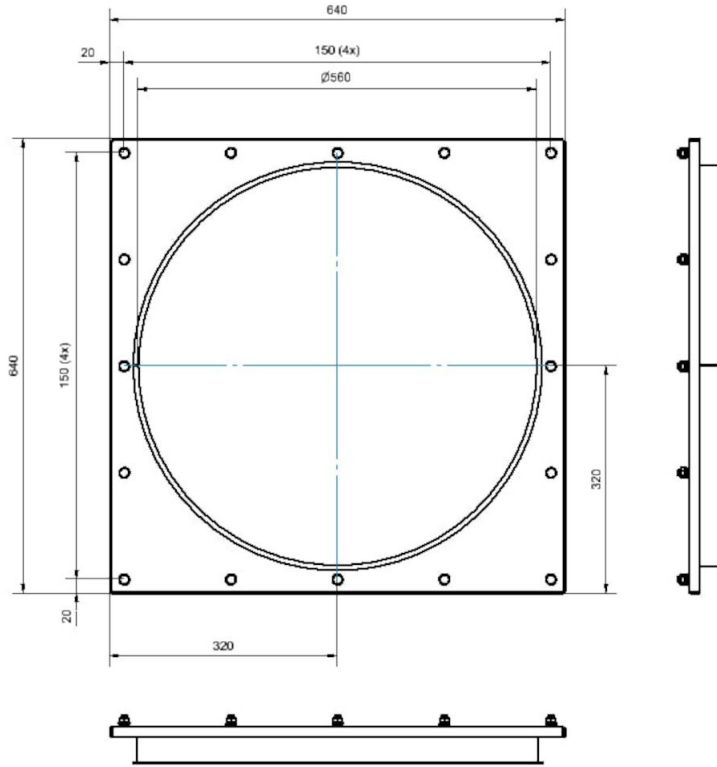

Dimension Extension Structure OSF3x2000_OMF3x4000,
accessory 12401165:

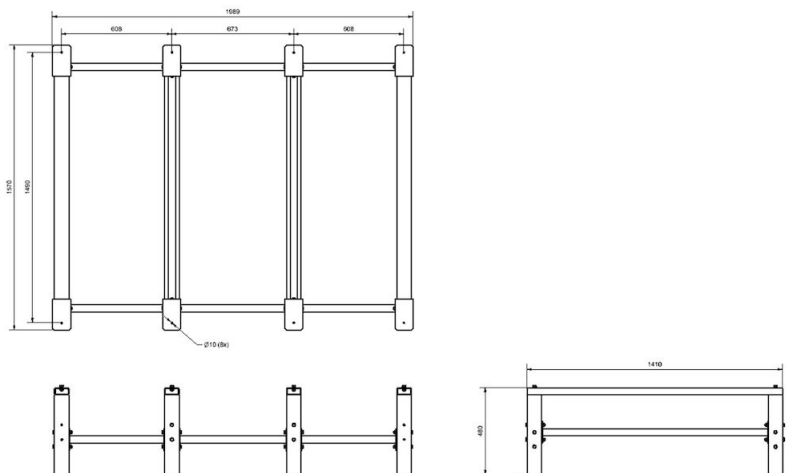

เครื่องกรองละอองน้ำมัน รุ่นOMF 3x4000 SM

Dimension Fan Enclosure_OSF2x2000_3x2000_4x2000_5x2000_OMF2x4000_4x4000,
accessory 12401109:

