

OMF 2x6000 SM

FibreDrain® Filtre à brouillard d'huile pour un fonctionnement en continu



Le filtre à brouillard d'huile OMF est spécialement conçu pour aspirer de grandes quantités de brouillards d'huile entière même sur des postes travaillant en 3X8. Ils ont été conçus avec l'objectif d'une très haute efficacité avec un coût de maintenance réduit.

Le OMF 2x6000 possède en standard trois étages de filtration avec deux étages de filtres coalesceurs avec la technologie FibreDrain. Nederman propose une large gamme de medias selon les applications.

Le troisième étage est un filtre HEPA H13 avec une efficacité de 99,95% selon la norme EN 1822.

Sous le filtre N°1 des glissières permettent le montage d'un préfiltre de protection.

- Filtre à triple niveaux, pré-filtre optionnel
- Indicateur de dépression sur chaque étage du filtre
- Drain: 4 off 1 1/2"
- Non-vibration fan suspension system

Nom du produit	OMF 2x6000 SM
Standard	2009/125/EC
Volume (pour le transport) (m³)	15.4
Niveau sonore (dB(A))	< 70 dB(A) @1,5 m from service side with optional fan enclosure and silencer
Classe de protection	IP55
Efficacité de filtration (%)	99,95
Installation	Intérieur
Matériel	Tôle peinte à l'intérieur et à l'extérieur
Méthode de décolmatage	[Draining]
Pression de fonctionnement (kPa)	Max 4600 Pa
Capacité (débit max m³/h)	12000
Operating Temperature	60°C (limité par le filtre)
Tension (V)	400/690
Fréquence (Hz)	50
Nombre de phases	3
Nombre d'éléments filtrants	18
Intensité (A)	26 / 15,1
Couleur	NCS-S 1005 B20G
Poids (kg)	1810
Puissance (kW)	15
Note	Plus 6 éléments filtrants en option.











OMF 2x6000 SM

[image]	Nom de la fiche technique	[model]
	OMF 2x6000, Entrée bride 560x560mm gauche. Drainage 4 x 1 1/2" Femelle.	12401156*

**Plus 6 éléments filtrants en option.*

OMF 2x6000 SM

	[accessory]	[partno]
	FibreDrain Filter 1 OMF; 600x600x292 mm	12400009
	FibreDrain Filter 2 OMF; 600x600x292 mm	12400010
	HEPA DCM H13 610x610x292 mm	12400012
	Inlet adapter OSF 4x3000, OMF 3x4000, OMF 2x6000	12401163
	Extension structure OMF 2x6000	12401169
	Fan enclosure 3 filters in depth	12401160
	Silencer 90° Ø 630 mm	12401159
	Drain pump box, 50 Hz, 10 litre/min at 10m, including controller	12401330

OMF 2x6000 SM

OMF 2x6000 assembly of options:



OMF 2x6000 SM

OMF 2x6000 complete with options:



OMF 2x6000 SM

OMF 2x6000 with inlet from left side:

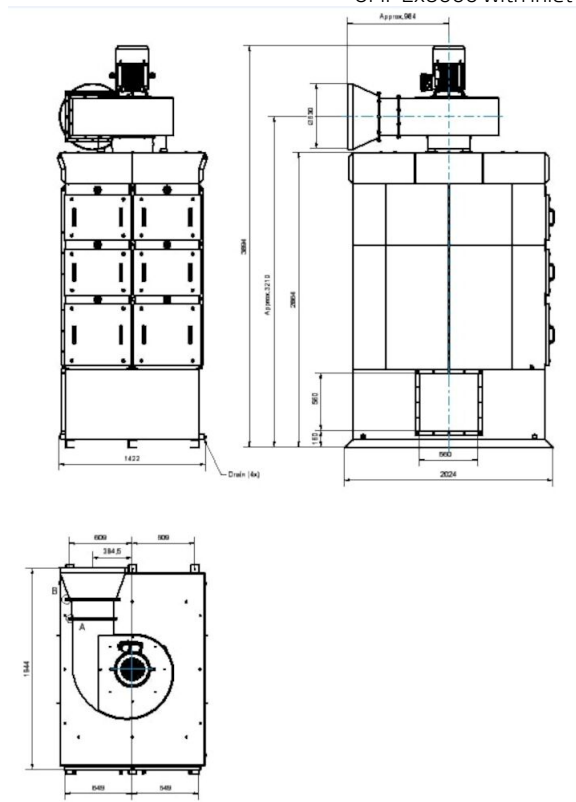

OMF 2x6000 SM

OMF 2x6000 with inlet from right side:

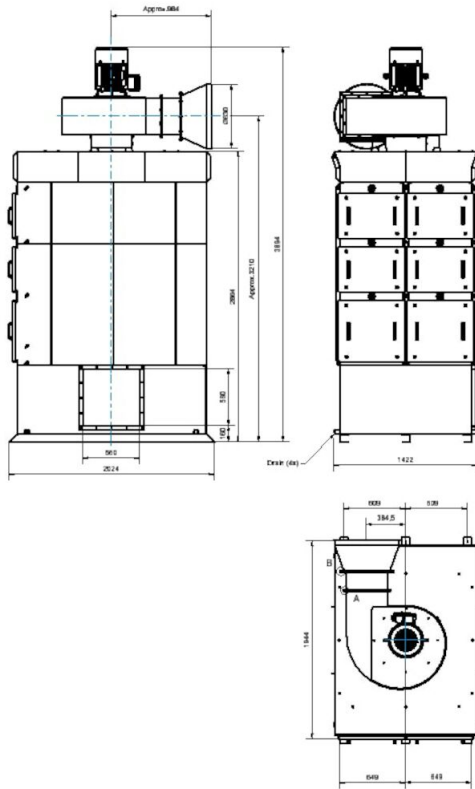

OMF 2x6000 SM

Dimension Inlet Adapter OSF4x3000_OMF3x4000_2x6000,
accessory 12401163:

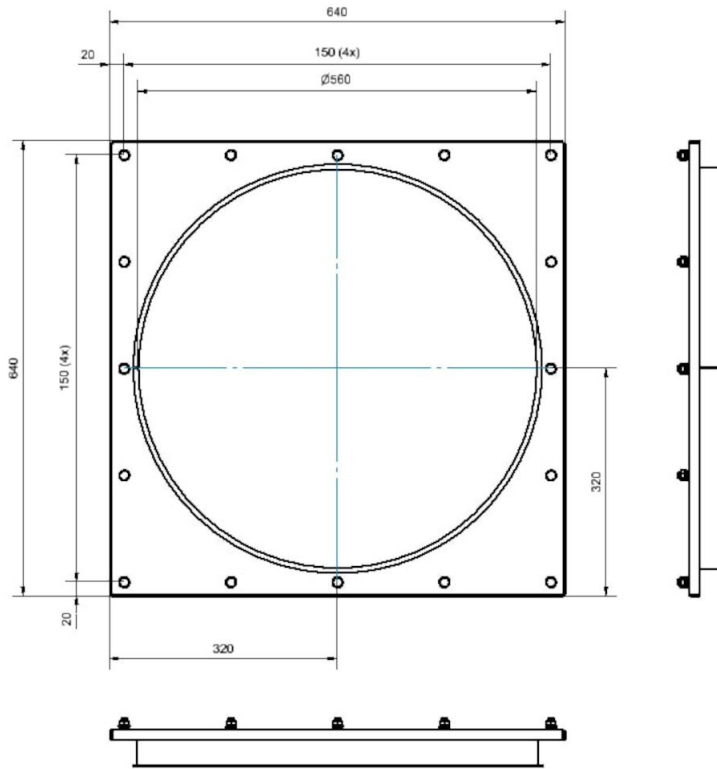

OMF 2x6000 SM

Dimension Extensions Structure OMF2x6000,
accessory 12401169:

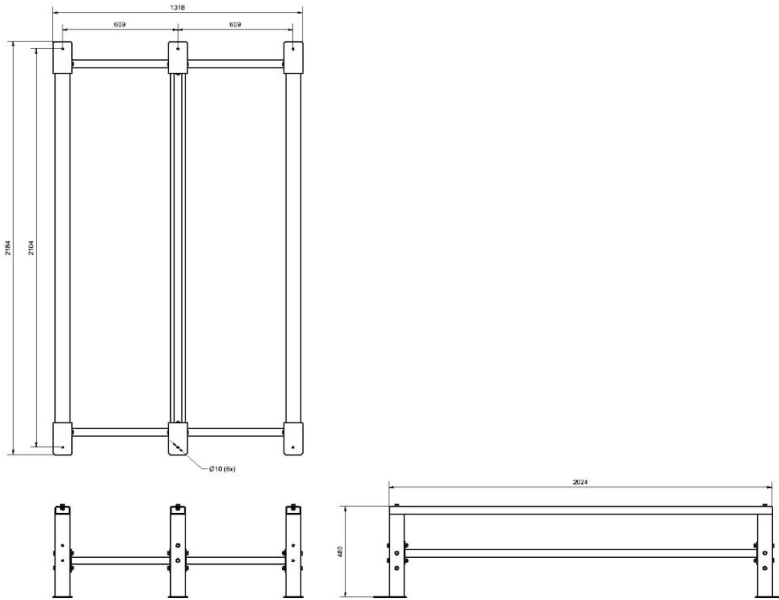

Dimension Fan Enclosure OSF4x3000_OMF2x6000,
accessory 12401160:

