

OSF 4x2000 SM

FibreDrain® Filtr olejového dýmu pro nepřetržitý provoz

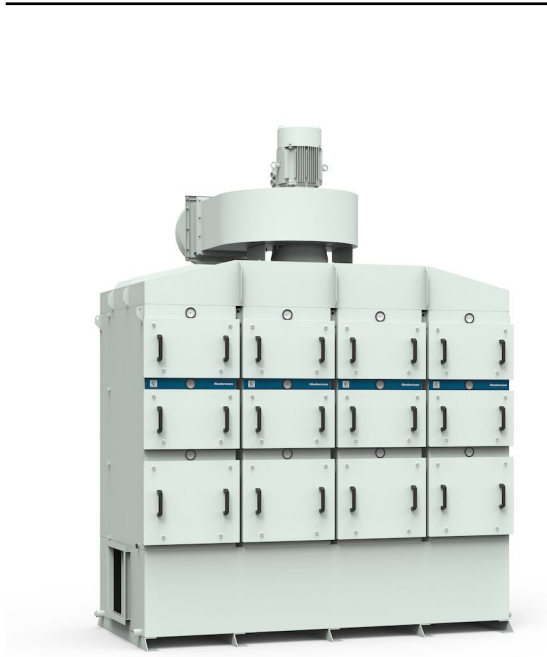

Nederman OSF filtry olejového kouře jsou navrženy tak, aby zvládly velké množství olejové mlhy při trvalém provozu. Jsou vyvíjeny s důrazem na vysokou účinnost filtrace spolu s nízkými náklady na údržbu.



Nederman OSF 4x2000 SM má jako standard tři filtrační fáze, kdy první dvě etapy se skládají z filtračních kazet s technologií Nederman's FibreDrain®. Nederman mají širokou škálu různých typů filtrů, aby vyhovovaly mnoha různým druhům aplikací. Třetí stupeň se skládá z HEPA filtru ve třídě filtrace H13 s účinností 99,95% pro MPPS podle EN1822. Všechny jednotky Nederman OSF jsou připraveny k dovybavení předfiltry. OSF 4x2000 SM má v horní části filtru instalován radiální ventilátor

- Tři filtrační stupně, volitelný předfiltr
- Manometr tlakové ztráty na každém modulu
- Drain: 4 off 1 1/2"
- Non-vibration fan suspension system

Název produktu	OSF 4x2000 SM
Standard	2009/125/EC
Objem (převavní) (m ³)	14.4
Hlučnost (dB(A))	< 70 dB(A) @1,5 m from service side with optional fan enclosure and silencer
Stupeň krytí	IP55
Účinnost filtrace (%)	99,95
Instalace	Vnitřní
Materiál	Plech s práškovou barvou, vnitřní i venkovní provedení.
Metoda čištění filtru	Samovypouštěcí
Pracovní tlak (kPa)	Max 4500 Pa
Kapacita (max. průtok m ³ /h)	8000
Pracovní teplota	60 °C (limit filtru)
Napětí (V)	400/690
Frekvence (Hz)	50
Počet fází	3
Počet filtračních elementů	24
Proud (A)	19,5/11,3
Barva	NCS-S 1005 B20G
Hmotnost (kg)	2980
Výkon (kW)	11
Ujasnění technických údajů	Plus 8 volitelný filtrační element.



OSF 4x2000 SM

[image]	Jméno datasheetu	[model]
	OSF 4x2000, Vstup Příruba 450x450mm Vlevo. Výpust 4 x 1 ½" vnitřní.	12401145*
	OSF 4x2000, Vstup Příruba 450x450mm Vpravo. Výpust 4 x 1 ½" vnitřní.	12401146*

*Plus 8 volitelný filtrační element.

OSF 4x2000 SM

	[accessory]	[partno]
	Box čerpadla, 50 Hz	12400054*
	Drain container with piping	12400764**
	Pre Filter ORF 610x610x96	12400039
	Filter 1 Olej (OSF1000,2000,3000)	12400006
	Filter 2 Olej (OSF1000,2000,3000)	12400007
	HEPA Filtr	12400012
	Inlet adapter OSF 4x2000, OMF 2x4000	12401161
	Extension structure OSF 4x2000	12401166
	Fan enclosure 2 filters in depth	12401109
	Tlumič 90° Ø500 (OMF6000)	12400038
	Drain pump box, 50 Hz, 10 litre/min at 10m, including controller	12401330
	OSF/OMF Instruction manual for mounting system for electric components	12401342
	OMF/OSF/MQL mounting system for electrical components	12401341
	Frekvenční měnič s 5kPa tlakovým snímačem. 11kW	73008918
	Frekvenční měnič s 5kPa tlakovým snímačem. 15kW	73008919

*Drain connection must be elevated min 200 mm from pump box support level

**Drain connection must be elevated min 420mm from container support level

OSF 4x2000 SM

OSF 4x2000 complete with options:

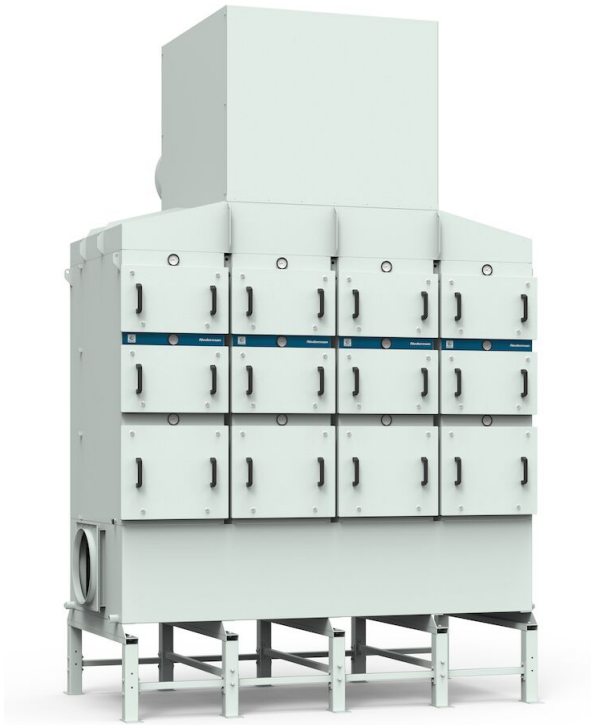

OSF 4x2000 SM

OSF 4x2000 assembly of options:



OSF 4x2000 SM

OSF 4x2000 with inlet from left side:

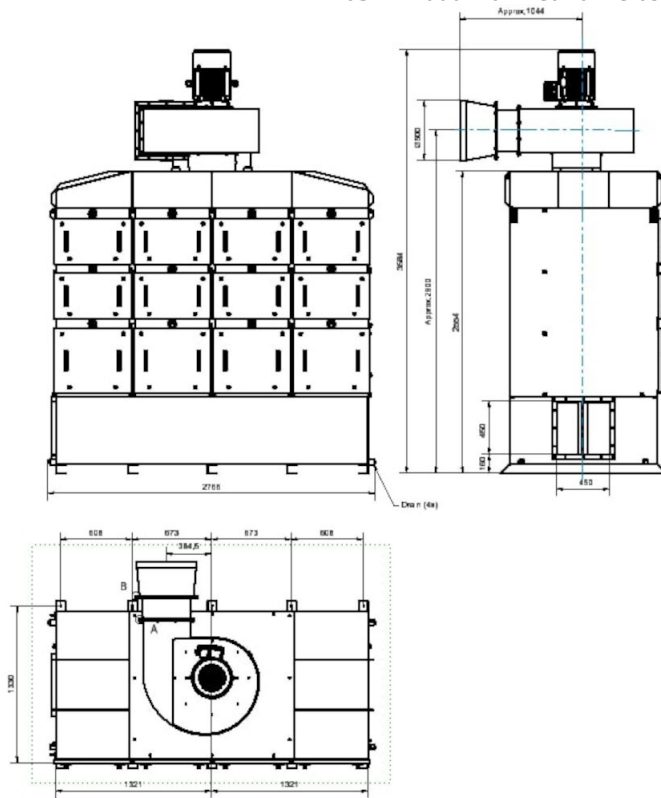

OSF 4x2000 SM

OSF 4x2000 with inlet from right side:

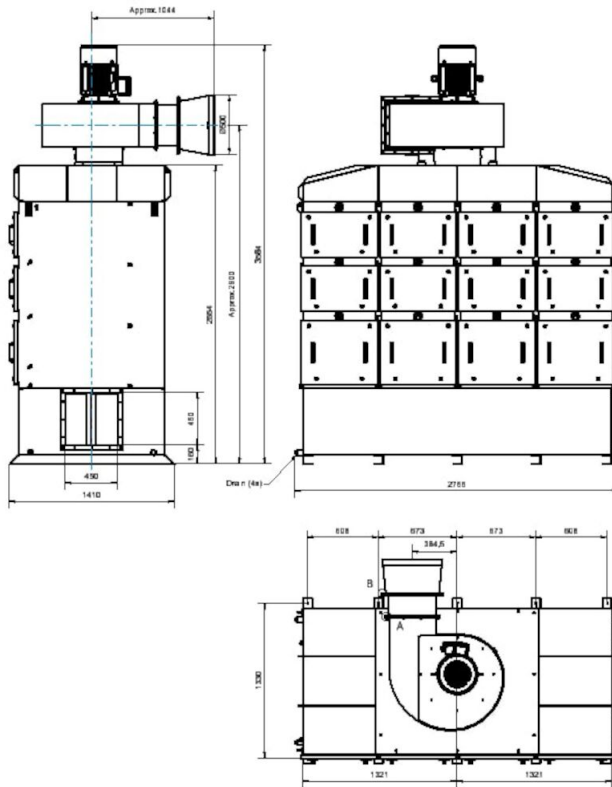

Dimension Extension Structure OSF4x2000,
accessory 12401166:

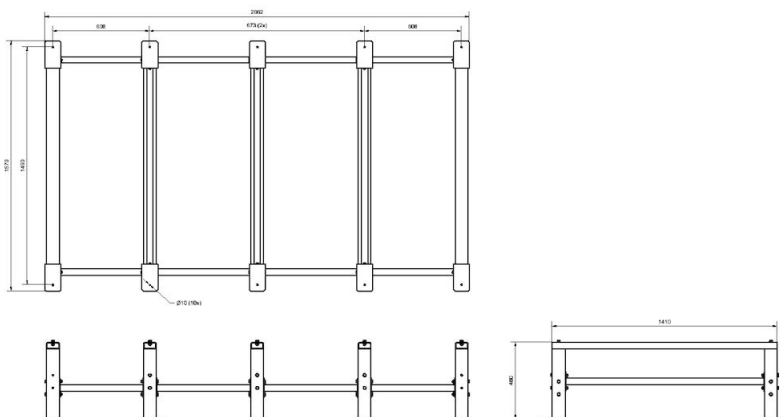

OSF 4x2000 SM

Dimension Fan Enclosure_OSF2x2000_3x2000_4x2000_5x2000_OMF2x4000_4x4000,
accessory 12401109:

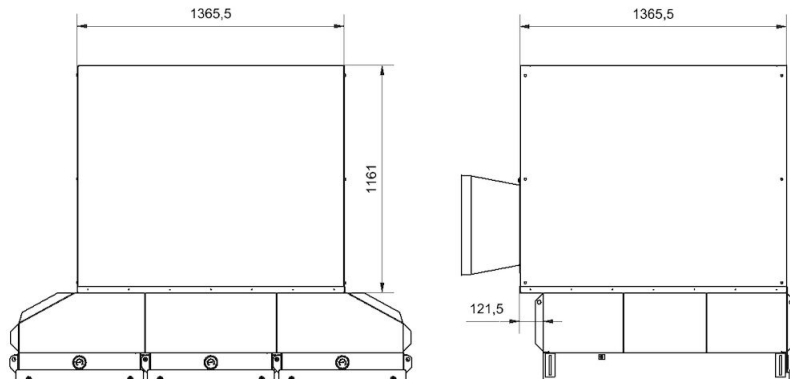

Dimension Inlet Adapter OSF4x2000_OMF2x4000,
accessory 12401161:

