

OSF 4x2000 SM

FibreDrain® Filtre à brouillard d'huile pour un fonctionnement en continu

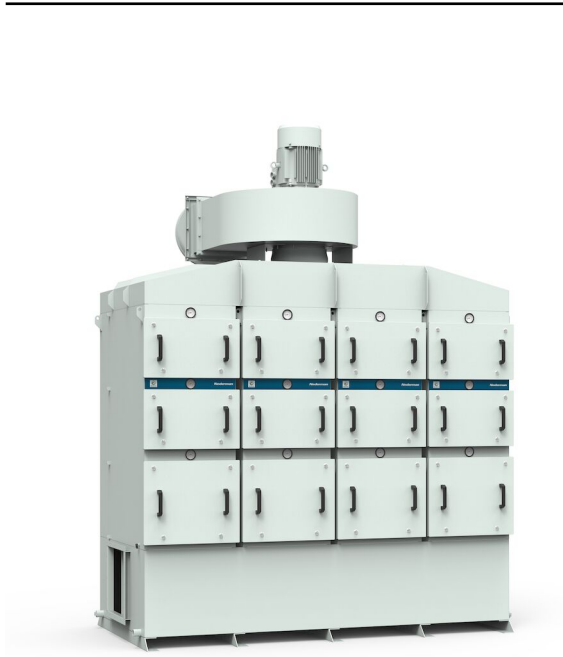

Le filtre à brouillard d'huile OSF est spécialement conçu pour aspirer de grandes quantités de brouillards d'huile entière même sur des postes travaillant en 3X8. Ils ont été conçus avec l'objectif d'une très haute efficacité avec un coût de maintenance réduit.

Le OSF 4x2000 SM possède en standard trois étages de filtration avec deux étages de filtres coalesceurs avec la technologie FibreDrain.Nederman propose une large gamme de medias selon les applications.

Le troisième étage est un filtre HEPA H13 avec une efficacité de 99,95% selon la norme EN 1822.



Sous le filtre N°1 des glissières permettent le montage d'un préfiltre de protection.

- Filtre à triple niveaux, pré-filtre optionnel
- Indicateur de dépression sur chaque étage du filtre
- Drain: 4 off 1 1/2"
- Non-vibration fan suspension system

Nom du produit	OSF 4x2000 SM
Standard	2009/125/EC
Volume (pour le transport) (m³)	14.4
Niveau sonore (dB(A))	< 70 dB(A) @1,5 m from service side with optional fan enclosure and silencer
Classe de protection	IP55
Efficacité de filtration (%)	99,95
Installation	Intérieur
Matériel	Tôle peinte à l'intérieur et à l'extérieur
Méthode de décolmatage	[Draining]
Pression de fonctionnement (kPa)	Max 4500 Pa
Capacité (débit max m³/h)	8000
Operating Temperature	60°C (limité par le filtre)
Tension (V)	400/690
Fréquence (Hz)	50
Nombre de phases	3
Nombre d'éléments filtrants	24
Intensité (A)	19,5/11,3
Couleur	NCS-S 1005 B20G
Poids (kg)	2980
Puissance (kW)	11
Note	Plus 8 éléments filtrants en option.









OSF 4x2000 SM

[image]	Nom de la fiche technique	[model]
	OSF 4x2000, Entrée bride 450x450mm droite. Drainage 4 x 1 ½" Femelle.	12401145*
	OSF 4x2000, Entrée bride 450x450mm gauche. Drainage 4 x 1 ½" Femelle.	12401146*

*Plus 8 éléments filtrants en option.

OSF 4x2000 SM

	[accessory]	[partno]
	FibreDrain Filter 1 OSF; 600x600x292 mm	12400006
	FibreDrain Filter 2 OSF; 600x600x292 mm	12400007
	HEPA DCM H13 610x610x292 mm	12400012
	Extension structure OSF 4x2000	12401166
	Drain pump box, 50 Hz, 10 litre/min at 10m, including controller	12401330
	Variateur de fréquence avec capteur de pression 5kPa. 11kW	73008918
	Variateur de fréquence avec capteur de pression 5kPa. 15kW	73008919

OSF 4x2000 SM

OSF 4x2000 complete with options:



OSF 4x2000 SM

OSF 4x2000 assembly of options:



OSF 4x2000 SM

OSF 4x2000 with inlet from left side:

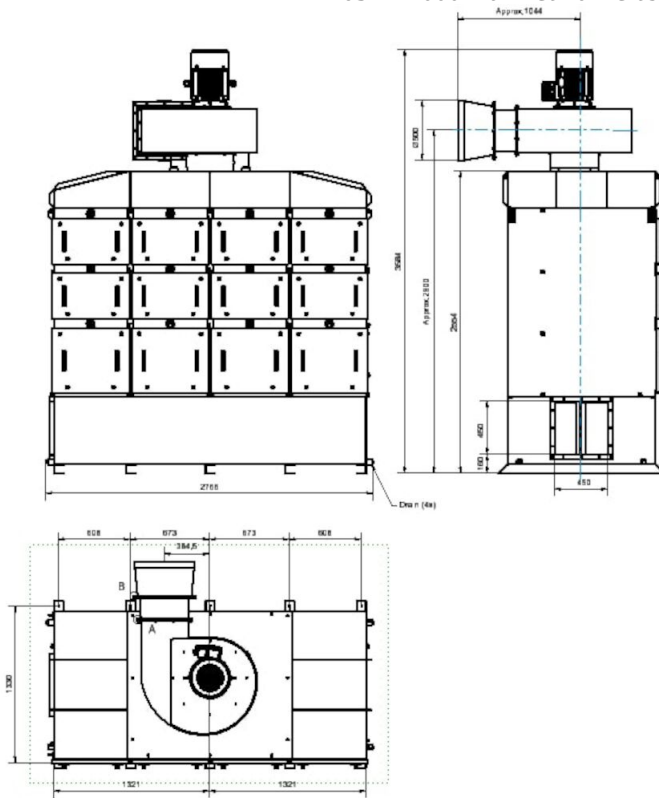

OSF 4x2000 SM

OSF 4x2000 with inlet from right side:

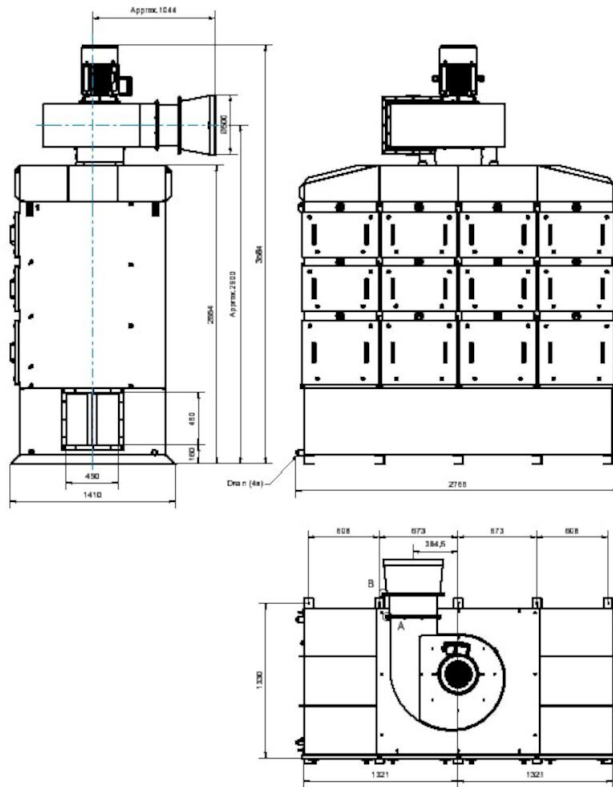

Dimension Extension Structure OSF4x2000,
accessory 12401166:

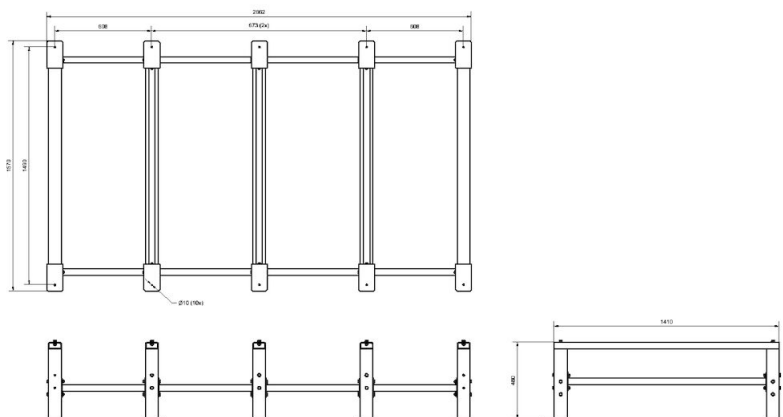

OSF 4x2000 SM

Dimension Fan Enclosure_OSF2x2000_3x2000_4x2000_5x2000_OMF2x4000_4x4000,
accessory 12401109:

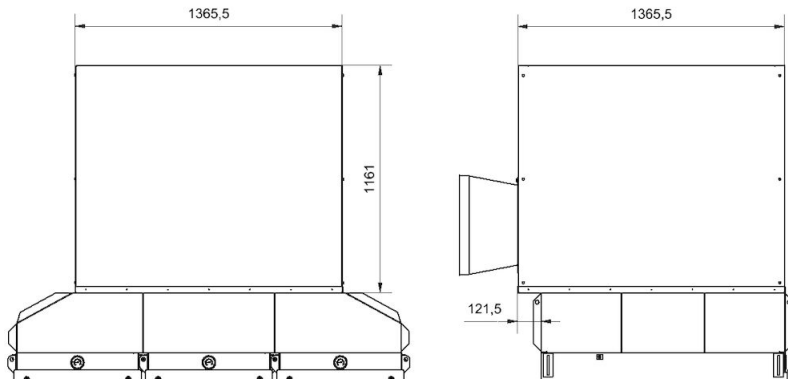

Dimension Inlet Adapter OSF4x2000_OMF2x4000,
accessory 12401161:

