

เครื่องกรองละอองน้ำมัน รุ่น OSF 4x3000 SM

ระบบ FibreDrain © เครื่องดูดควันน้ำมันสำหรับการปฏิบัติงานอย่างต่อเนื่อง



Nederman OSF

เป็นเครื่องกำจัดไอน้ำมันที่ถูกต้องแบบมาเพื่อจัดการกับละอองน้ำมันจำนวนมากโดยเฉพาะในระหว่างการดำเนินการอย่างต่อเนื่อง เครื่องกรองรุ่นนี้ได้รับการพัฒนาโดยให้ความสำคัญกับการกรองที่มีประสิทธิภาพสูงซึ่งมาพร้อมกับค่าใช้จ่ายในการบำรุงรักษาต่ำ Nederman OSF 4x3000 SM มีมาตรฐานการกรองถึง 3 ชั้นตอน 2

ชั้นตอนแรกประกอบด้วยไส้กรองแบบดัดลบ ด้วยเทคโนโลยี Nederman's FibreDrain © Nederman

มีความหลากหลายของชนิดของฟิลเตอร์เพื่อให้เหมาะกับการใช้งานที่แตกต่างกัน ชั้นตอนที่สามประกอบด้วยแผ่นกรอง HEPA H13

ในตัวกรองที่ประสิทธิภาพการกรองถึง 99,95% สำหรับMPPs ตามมาตรฐาน EN1822 และเครื่องกรอง OSF 4x3000 SM



ที่ห้องสำหรับติดตั้งพัดลมดูดฝุ่นด้วย

- กรอง3ชั้นตอน, เพิ่ม Pre-filter เป็นทางเลือกได้
- มีมาตรวัดสำหรับอ่านค่าความดันในแต่ละชั้นตอนการกรอง
- การระบาย: 4 off 1 1/2"
- ระบบควบคุมกันการสั่นสะเทือน

Product name	เครื่องกรองละอองน้ำมัน รุ่น OSF 4x3000 SM
Standard	2009/125/EC
Volume (for shipping) (m³)	25
Noise level (dB(A))	<70 dB(A) @1,5 m from service side with optional fan enclosure and silencer
Protection class	IP55
Filter efficiency (%)	99,95
Installation	ในอาคาร
Material	โลหะแผ่น ทาสีทั้งด้านในและนอก
Filter cleaning method	ระบายน้ำด้วยตนเอง
Working pressure (kPa)	Max 4600 Pa
Capacity (max airflow m3/h)	12000
Operating Temperature	อุณหภูมิ 60 องศาเซลเซียส (จำกัดโดยตัวกรอง)
Power Voltage (V)	400/690
Frequency (Hz)	50
No of phases	3
Number of filter elements	30
Amperage (A)	26/15,1
Colour	NCS-S 1005 B20G
Weight (kg)	2800
Power (kW)	15
Note	เพิ่ม 10 ไส้กรองเป็นตัวเลือกรวมขาตั้ง















เครื่องกรองละอองน้ำมัน รุ่น OSF 4x3000 SM

รูปภาพ	Description	รุ่น
	OSF 4x3000, Inlet flange 560x560mm left. Drain 4 x 1 1/2" Female.	12401149*
	OSF 4x3000, Inlet flange 560x560mm right. Drain 4 x 1 1/2" Female.	12401150*

*เพิ่ม 10 ไร่กรองเป็นตัวเลือกรวมขาตั้ง

เครื่องกรองละอองน้ำมัน รุ่น OSF 4x3000 SM

	อุปกรณ์เสริม	หมายเลขชิ้นส่วน
	Drain pump box, 50 Hz, 10 litre/min at 5m, including controller	12400054*
	Drain container with piping	12400764**
	Optional FibreDrain Pre Filter ORF 610x610x96 mm.	12400039
	ไส้กรอง FibreDrain 1 OSF; 600x600x292 มม.	12400006
	ไส้กรอง FibreDrain 2 OSF; 600x600x292 มม.	12400007
	HEPA Filter H13; 610x610x292 mm	12400012
	Inlet adapter OSF 4x3000, OMF 3x4000, OMF 2x6000	12401163
	Extension structure OSF 4x3000	12401168
	Fan enclosure 3 filters in depth	12401160
	Silencer 90° Ø 630 mm	12401159
	Drain pump box, 50 Hz, 10 litre/min at 10m, including controller	12401330
	OSF/OMF Instruction manual for mounting system for electric components	12401342
	OMF/OSF/MQL mounting system for electrical components	12401341

*Drain connection must be elevated min 200 mm from pump box support level

**Drain connection must be elevated min 420mm from container support level

เครื่องกรองละอองน้ำมัน รุ่น OSF 4x3000 SM

OSF 4x3000 assembly of options:



เครื่องกรองละอองน้ำมัน รุ่น OSF 4x3000 SM

OSF 4x3000 complete with options:



เครื่องกรองละอองน้ำมัน รุ่น OSF 4x3000 SM

OSF 4x3000 with inlet from right side:

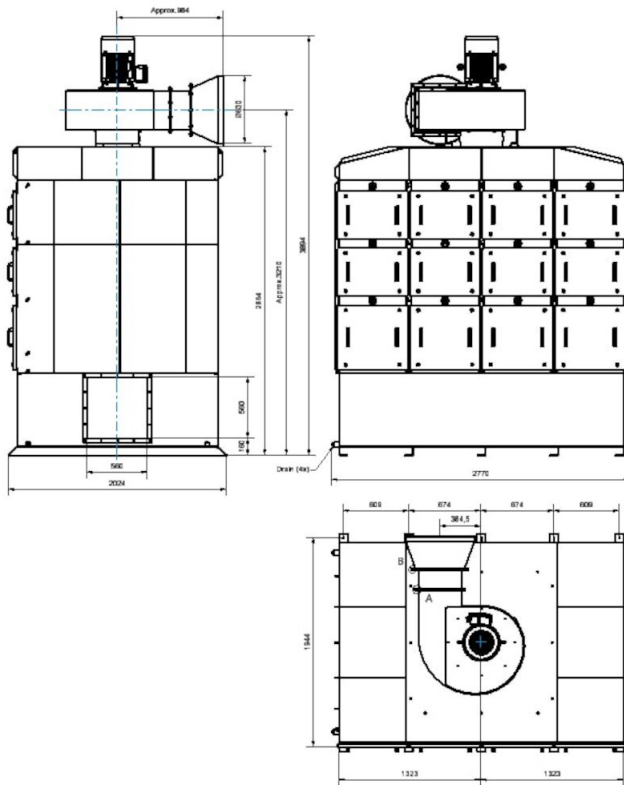

เครื่องกรองละอองน้ำมัน รุ่น OSF 4x3000 SM

Dimension Inlet Adapter OSF4x3000_OMF3x4000_2x6000,
accessory 12401163:

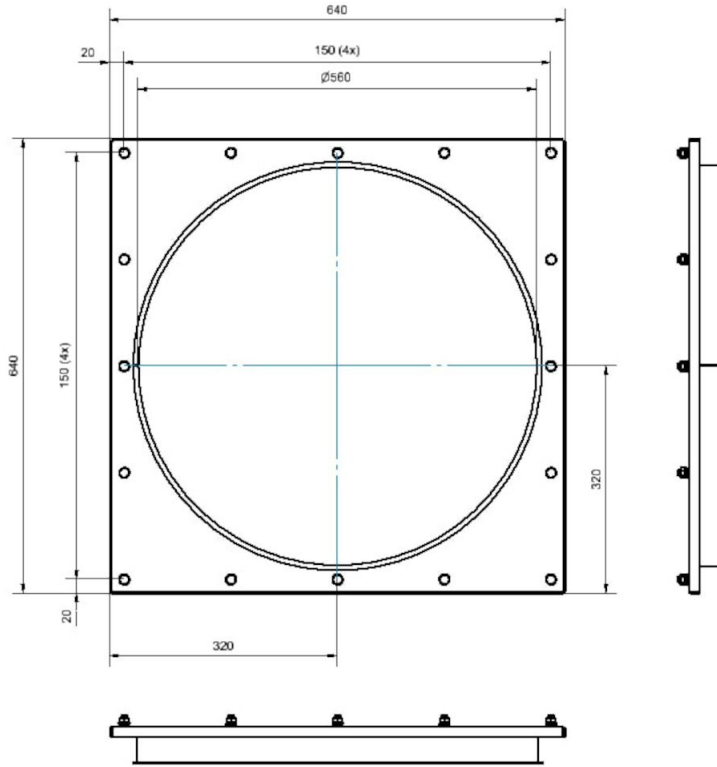

Dimension Extension Structure OSF4x3000,
accessory 12401168:

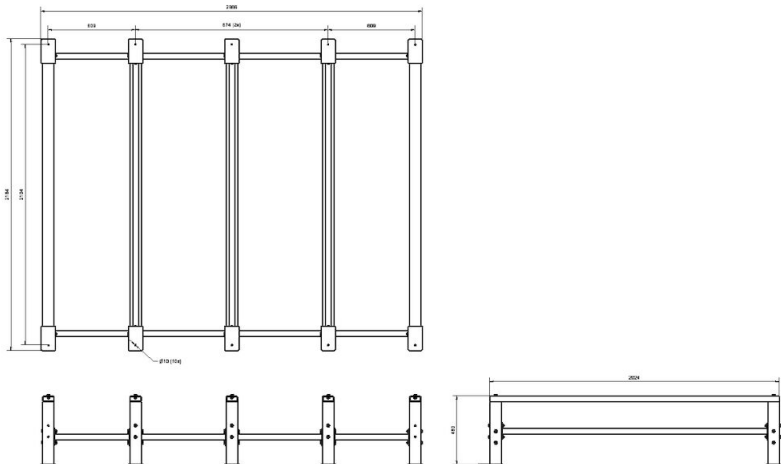

เครื่องกรองละอองน้ำมัน รุ่น OSF 4x3000 SM

Dimension Fan Enclosure OSF4x3000_OMF2x6000,
accessory 12401160:

