

OSF 1000 FC

FibreDrain® Filtr olejového dýmu pro nepřetržitý provoz



Nederman OSF filtry olejového kouře jsou navrženy tak, aby zvládly velké množství olejové mlhy při trvalém provozu. Jsou vyvíjeny s důrazem na vysokou účinnost filtrace spolu s nízkými náklady na údržbu.



Nederman OSF 1000 FC má jako standard tři filtrační fáze, kdy první dvě etapy se skládají z filtračních kazet s technologií Nederman's FibreDrain®. Nederman mají širokou škálu různých typů filtrů, aby vyhovovaly mnoha různým druhům aplikací. Třetí stupeň se skládá z HEPA filtru ve třídě filtrace H13 s účinností 99,95% pro MPPS podle EN1822. Všechny jednotky Nederman OSF jsou připraveny k dovybavení předfiltry. OSF 1000 FC má vestavěný radiální ventilátor

- Tři filtrační stupně
- Manometr tlakové ztráty na každém modulu
- Kompaktní jednotka
- 2 vstupy ø200 mm s rychlospojkou
- Včetně startéru a motorové ochrany











Název produktu	OSF 1000 FC
Standard	2009/125/EC
Objem (převravní) (m ³)	1.72
Hlučnost (dB(A))	50 Hz: 65 dB(A) ve vzdálenosti 1,5 m ze servisní strany 60 Hz: 67 dB(A) ve vzdálenosti 1,5 m ze servisní strany
Stupeň krytí	IP55
Účinnost filtrace (%)	99,95
Instalace	Vnitřní
Materiál	Plech s práškovou barvou, vnitřní i venkovní provedení.
Metoda čištění filtru	Samovypouštěcí
Pracovní tlak (kPa)	Max 2500 Pa
Kapacita (max. průtok m ³ /h)	1000
Pracovní teplota	40 °C (vestavěný ventilátor)
Napětí (V)	230/400
Frekvence (Hz)	50
Počet fází	3
Počet filtračních elementů	3
Proud (A)	4,2 / 2,4
Barva	NCS-S 1005 B20G
Hmotnost (kg)	200
Výkon (kW)	1,1
Ujasnění technických údajů	



OSF 1000 FC

[image]	Jméno datasheetu	[model]
	OSF 1000 FC, Vstup Vpravo nebo Vzadu ø 200 mm s rychlospojkou. Výpust 1" vnitřní	12400005
	OSF 1000 FC, Vstup Vlevo nebo Vzadu ø 200 mm s rychlospojkou. Výpust 1" vnitřní	12400196

OSF 1000 FC

	[accessory]	[partno]
	Box čerpadla, 50 Hz	12400054*
	Drain container with piping	12400764**
	Filter 1 Olej (OSF1000,2000,3000)	12400006
	Filter 2 Olej (OSF1000,2000,3000)	12400007
	HEPA Filter H13; 610x610x150 mm	12400852
	High capacity HEPA-filter kit for FC	12400984
	Outlet connection OSF 1000FC / OMF 2000FC - HEPA 610x610x292mm	12400726
	Outlet connection OSF 1000FC / OMF 2000FC - HEPA 610x610x150mm	12400959
	Drain pump box, 50 Hz, 10 litre/min at 10m, including controller	12401330
	Frekvenční měnič s 2 kPa tlakovým snímačem. 1,5kW	73008913

*Drain connection must be elevated min 200 mm from pump box support level

**Drain connection must be elevated min 420mm from container support level

OSF 1000 FC

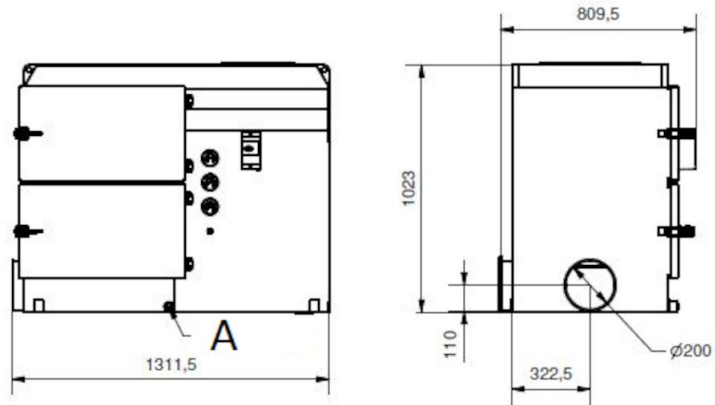

A) výpust (x2)

Rozměry pro výstupní připojení :

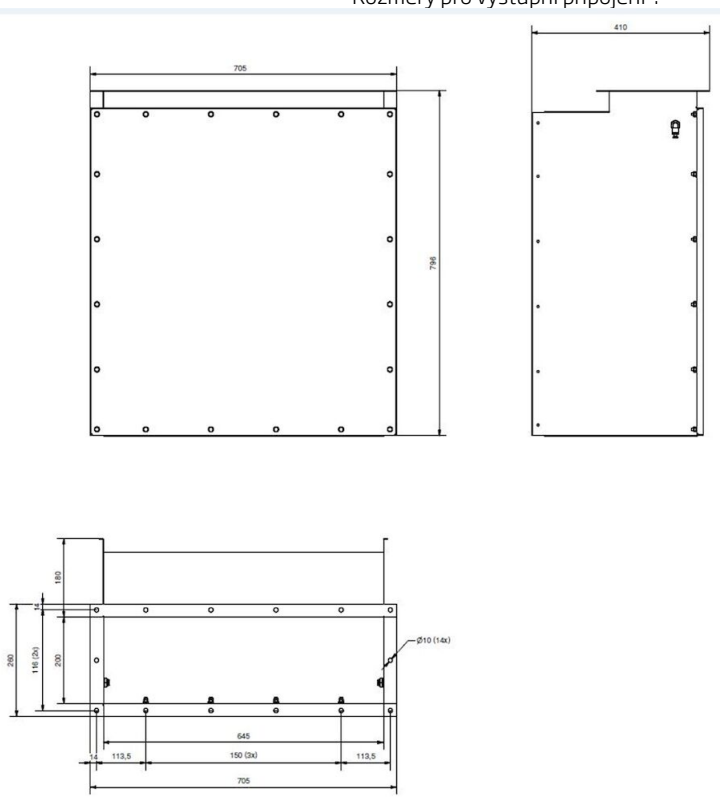

Výstupní připojení OSF 1000FC / OMF 2000FC - HEPA 610x610x292mm

OSF 1000 FC

Rozměry pro výstupní připojení :

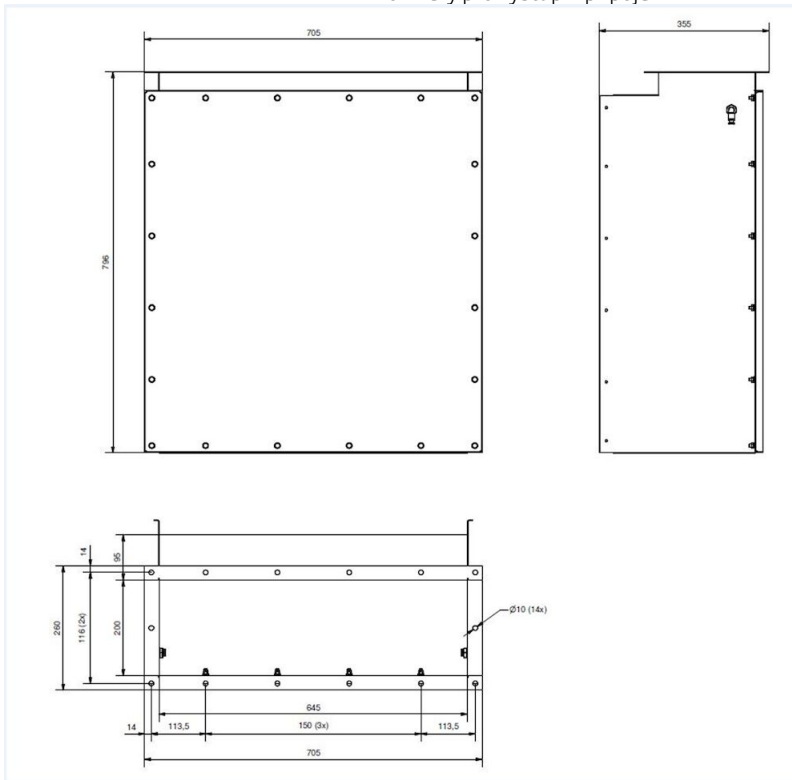

Výstupní připojení OSF 1000FC / OMF 2000FC - HEPA 610x610x150 mm