

OSF 1000 FC

FibreDrain® Filtre à brouillard d'huile pour un fonctionnement en continu



Le filtre à brouillard d'huile OSF est spécialement conçu pour aspirer de grandes quantités de brouillards d'huile entière même sur des postes travaillant en 3X8. Ils ont été conçus avec l'objectif d'une très haute efficacité avec un coût de maintenance réduit.

Le OSF 1000 FC possède en standard trois étages de filtration avec deux étages de filtres coalesceurs avec la technologie FibreDrain. Nederman propose une large gamme de médias selon les applications.



Le troisième étage est un filtre HEPA H13 avec une efficacité de 99,95% selon la norme EN 1822.

- Filtre à triple niveaux
- Indicateur de dépression sur chaque étage du filtre
- Design compact
- 2 entrées Ø200 mm avec connexion par collier
- Démarreur et protection moteur inclus







Nom du produit	OSF 1000 FC
Standard	2009/125/EC
Volume (pour le transport) (m³)	1.72
Niveau sonore (dB(A))	50 Hz: 65 dB(A) 60 Hz: 67 dB(A)
Classe de protection	IP55
Efficacité de filtration (%)	99,95
Installation	Intérieur
Matériel	Tôle peinte à l'intérieur et à l'extérieur
Méthode de décolmatage	[Draining]
Pression de fonctionnement (kPa)	Max 2500 Pa
Capacité (débit max m³/h)	1000
Operating Temperature	40°C (Ventilateur intégré)
Tension (V)	230/400
Fréquence (Hz)	50
Nombre de phases	3
Nombre d'éléments filtrants	3
Intensité (A)	4,2 / 2,4
Couleur	NCS-S 1005 B20G
Poids (kg)	200
Puissance (kW)	1,1
Note	



OSF 1000 FC

[image]	Nom de la fiche technique	[model]
	OSF 1000 FC , Entrée 2 x ø 200 mm - Droite ou Gauche avec bord tombé - Drainage 2 x 1" Femelle	12400005
	OSF 1000 FC, Entrée Gauche ou Arrière ø 200 mm avec bord tombé. Drainage 1" Femelle	12400196

OSF 1000 FC

	[accessory]	[partno]
	FibreDrain Filter 1 OSF; 600x600x292 mm	12400006
	FibreDrain Filter 2 OSF; 600x600x292 mm	12400007
	HEPA Filter H13; 610x610x150 mm	12400852
	Outlet connection OSF 1000FC / OMF 2000FC - HEPA 610x610x292mm	12400726
	Outlet connection OSF 1000FC / OMF 2000FC - HEPA 610x610x150mm	12400959
	Drain pump box, 50 Hz, 10 litre/min at 10m, including controller	12401330
	Variateur de fréquence avec capteur de pression 2kPa. 1,5kW	73008913

OSF 1000 FC

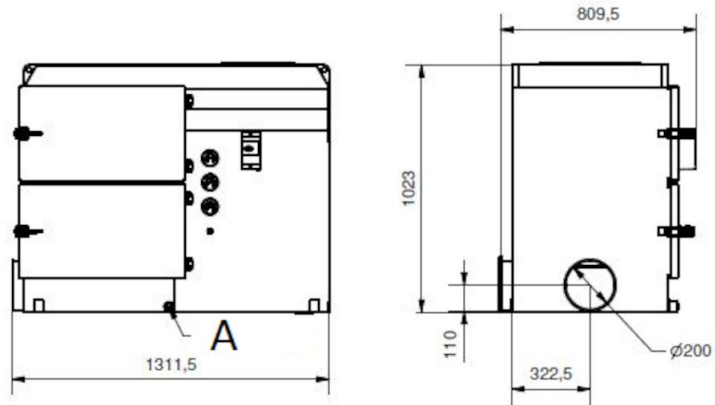

A) Drain stud (x2)

Dimensions pour le raccordement de sortie :

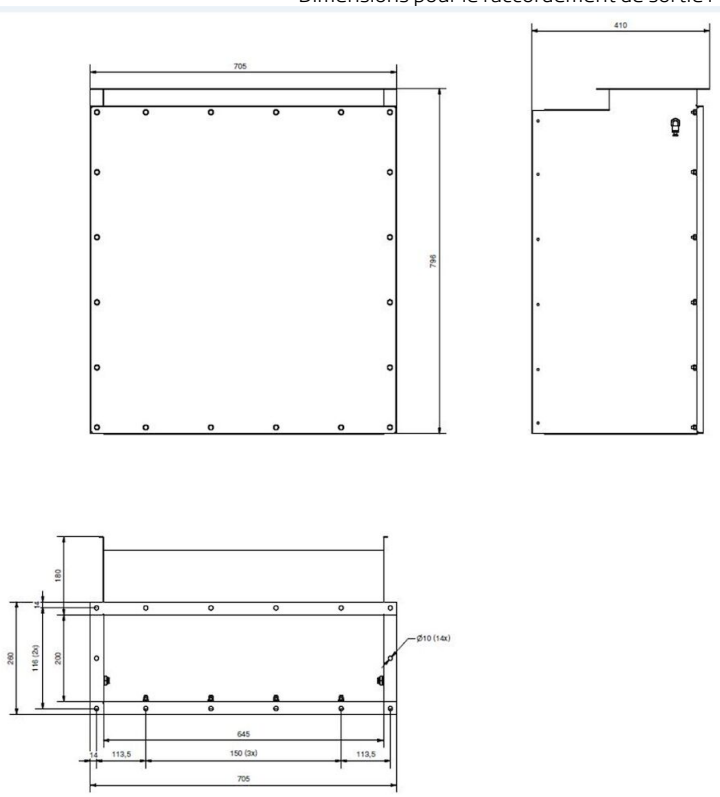

Connexion de sortie OSF 1000FC / OMF 2000FC - HEPA 610x610x292mm

