

## Brazos de extracción Bench Top FX 32 ESD

### Brazo de extracción flexible

---

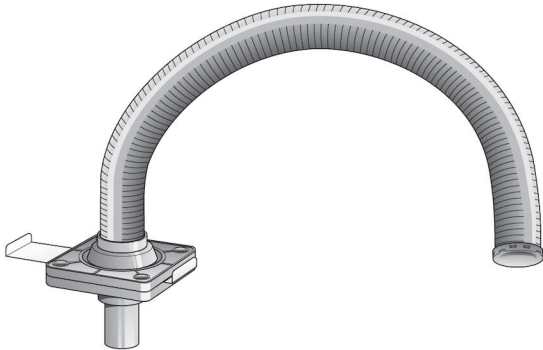

Los brazos de extracción "Bench Top" de Nederman para bancos de trabajo pueden usarse en cualquier tipo de entorno, desde industrias, laboratorios, centros de formación, etc. Manguera flexible con muy buena resistencia a disolventes, etc. Protección ESD. Se mantiene en posición una vez ha sido ajustado. Esto significa que una vez conectado se mantiene firme. Rótula que permite un giro de 360 grados. Se monta directamente a la mesa con el soporte correspondiente. Se puede montar en sobremesa o colgado

---





Nombre de producto	Brazos de extracción Bench Top FX 32 ESD
Nivel sonoro	48
Instalación	Interior
Diámetro brazo de extracción (mm)	32
Caudal (m <sup>3</sup> /h)	20-45
Longitud del brazo (m)	0,85



## Brazos de extracción Bench Top FX 32 ESD

Nombre para ficha de datos	Modelo
FX 32 ESD	70502934

# Brazos de extracción Bench Top FX 32 ESD

	Accesorio	Referencia
	Hood dome 1/2 for FX 32 ESD	70371807
	Hood dome 1/1 for FX 32 ESD	70371808
	Soporte de mesa para brazos FX Ø 32.	70371761
	Soporte de pared para brazo FX Ø 32	70371760

## Brazos de extracción Bench Top FX 32 ESD

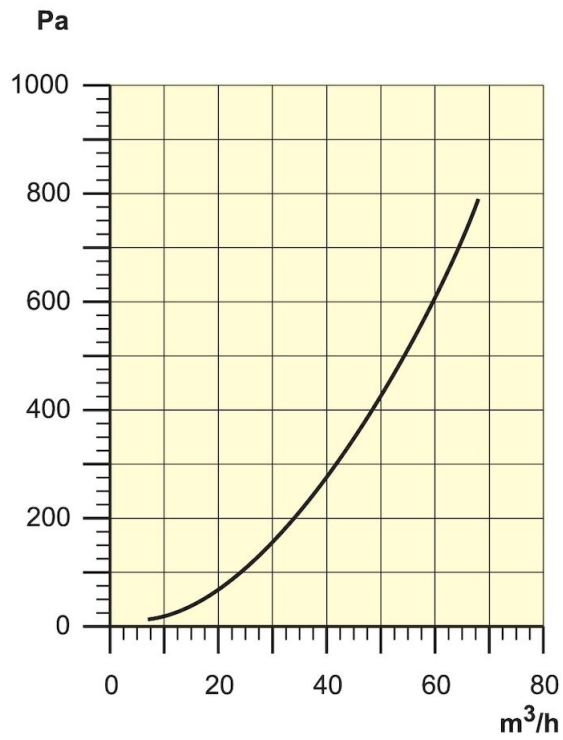

Pressure Drop

## Brazos de extracción Bench Top FX 32 ESD

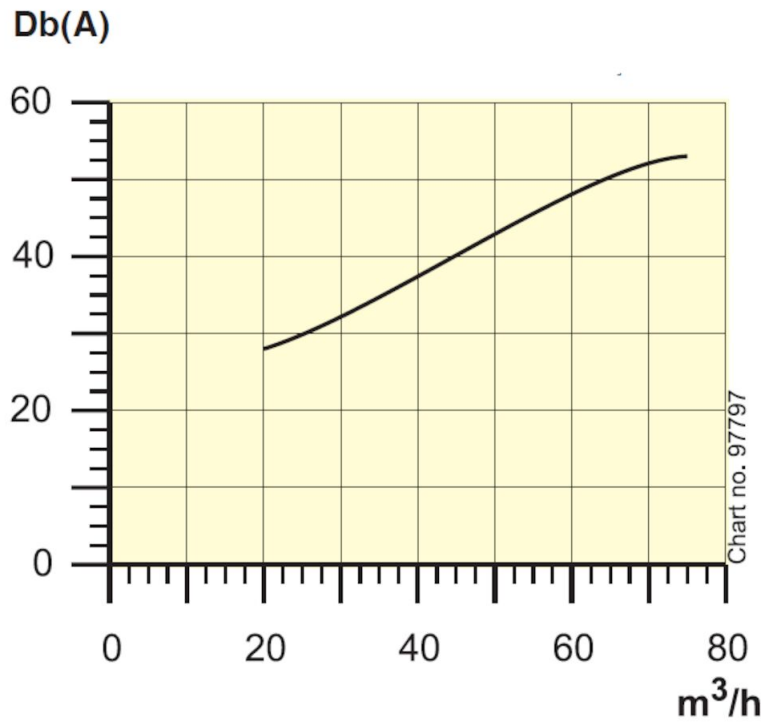

Sound Level  
Distance to measuring point = 1m

# Brazos de extracción Bench Top FX 32 ESD

