

Zestaw odciągowy z ramieniem FX 32 ESD

Elastyczne ramię odciągowe do montażu na stanowisku pracy

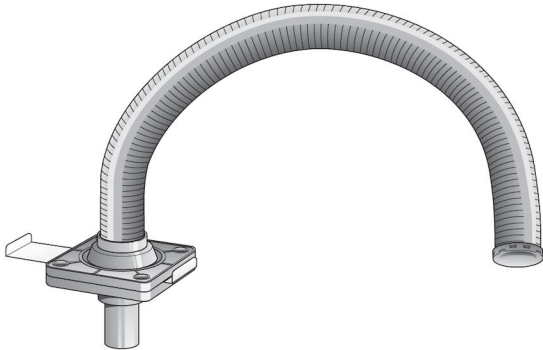

Ramię odciągowe do zastosowania w przemyśle, laboratoriach, szkołach itp. Elastyczne wąż z tworzywa sztucznego z wysoką odpornością na działanie rozpuszczalników itp. Pozostaje w nowej pozycji po przesunięciu. ESD jest bezpieczny. Możliwość obrotu o 360°. Oznacza to, że połączenie pozostaje stałe i nie obraca się z ramieniem. Montaż bezpośrednio na stole warsztatowym lub ze wspornikiem do montażu, w akcesoriach. Może być montowany zarówno w wersji stojącej jak i wiszącej.





Nazwa produktu	Zestaw odciągowy z ramieniem FX 32 ESD
Poziom hałasu (dB(A))	48
Instalacja	wewnątrz
Średnica ramienia odciągowego (mm)	32
Przepływ powietrza (m ³ /h)	60
Długość ramienia (m)	0,85



Zestaw odciągowy z ramieniem FX 32 ESD

Nazwa na karcie charakterystyki	Model
FX 32 ESD	70502934

Zestaw odciągowy z ramieniem FX 32 ESD

Akcesoria		Nr części
	Hood dome 1/2 for FX 32 ESD	70371807
	Hood dome 1/1 for FX 32 ESD	70371808
	FX Mocowanie stolowe	70371761
	Wall bracket FX 32 Std/ESD/PP	70371760

Zestaw odciągowy z ramieniem FX 32 ESD

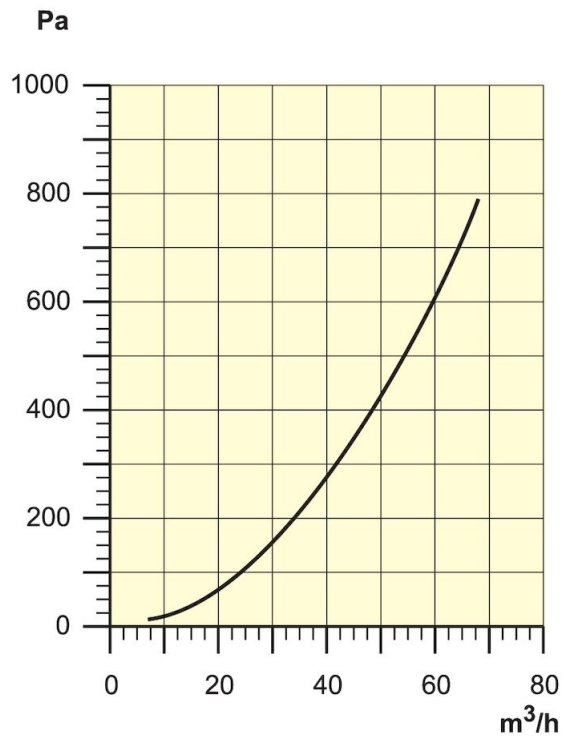

Spadek ciśnienia

Zestaw odciągowy z ramieniem FX 32 ESD

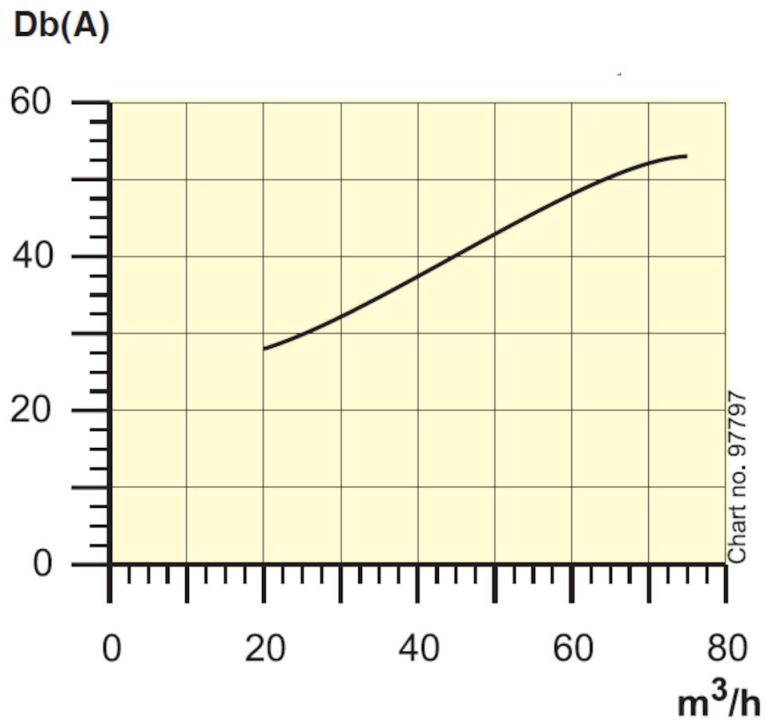

Poziom hałas
Odległość do miejsca pomiaru = 1m

Zestaw odciągowy z ramieniem FX 32 ESD

