

MCP SmartFilter

Filtre à cartouche pour les installations intérieures et extérieures. Le filtre peut être utilisé pour de nombreuses industries productrices de poussières.

MCP SmartFilter



Le MCP SmartFilter est un système de filtration polyvalent. Il est personnalisable pour répondre parfaitement aux demandes spécifiques du client avec un débit d'air allant jusqu'à 28 000 m³ / h. Il convient pour la fumée, les fumées et la poussière et peut être utilisé dans plusieurs applications différentes telles que le soudage, la coupe de métal et la poussière générale.

Sa conception modulaire permet des solutions autonomes ainsi que des solutions multi-filtres adaptés à tout type d'exigence. Avec une nouvelle conception de cartouche innovante, la forme en forme de cercle utilise l'espace carré dans le dépoussiéreur de la manière la plus optimale et génère un flux d'air élevé de la cartouche. Diminuant ainsi la taille et donc l'encombrement du système.

Construit avec des panneaux en acier galvanisé de 2 mm, il est facile à installer et offre une protection contre la corrosion. La conception est optimisée pour une longue durée de vie du filtre: cela permet un faible coût de possession.

Le contrôle Insight Ready avec une logique de nettoyage par impulsions avancée permet un fonctionnement complet du système, y compris le contrôle et la surveillance, ainsi que la fonctionnalité de passerelle pour la communication dans le cloud.

Le MCP SmartFilter dispose d'un vaste programme d'accessoires comprenant les ventilateurs, les entrées, les bacs, et les cartouches sont disponibles dans une grande variété de matériaux.

- Prenez le contrôle des performances de filtration avec Insight Analytics. Technologie de surveillance unique de Nederman
- Empreinte optimisée grâce à une conception de cartouche innovante avec un débit d'air élevé
- Coût total de possession réduit grâce à un système de nettoyage intelligent, une longue durée de vie de la cartouche filtrante et une empreinte optimisée
- Système à l'épreuve du temps préparé à l'IoT - Insight Ready
- Contrôleur, IHM et passerelle dans une seule unité avec le panneau de contrôle Insight.









Nom du produit	MCP SmartFilter
Consommation d'air comprimé	60 litres par impulsion de nettoyage à 6,0 bar d'air comprimé.
Installation	Intérieur, Extérieur
Matériel	Tôle galvanisée 2 mm
Convient pour les poussières combustibles	False
Méthode de décolmatage	Jet d'air pulsé
Application	Fumée, Poussière
Pression de fonctionnement (kPa)	Dépression max. 6 kPa. Surpression max. 0 Pa. (1,5 kPa pour la solution silotop)
Volume du seau (l)	Bac de 50 ou 100 litres
Surface filtrante (m ²)	Polyester: 30 - 192 m ² SCI78: 67 - 422 m ²

MCP SmartFilter

	SC179: 32 - 208 m ²
Capacité (débit max m ³ /h)	4500 à 28000
Operating Temperature	-20 to +70 Deg. C.
Type de filtre	Filtre à cartouche
Média filtrant	Selon l'application
Couleur	
Note	Produit configuré



MCP SmartFilter

[image]	Nom de la fiche technique	Nombre d'éléments filtrants	[model]
	MCP-2-BS SmartFilter	8	MCP-2-BS*
	MCP-4-16S SmartFilter	16	MCP-4-16S*
	MCP-6-24S SmartFilter	24	MCP-6-24S*
	MCP-8-32S SmartFilter	32	MCP-8-32S*
	MCP-2-BSL SmartFilter	8	MCP-2-BSL*
	MCP-4-16SL SmartFilter	16	MCP-4-16SL*
	MCP-6-24SL SmartFilter	24	MCP-6-24SL*
	MCP-8-32SL SmartFilter	32	MCP-8-32SL*

*Produit configuré

MCP SmartFilter

Cartridge material

- SC100 – Spunbond polyester
- SC140 – Spunbond polyester with antistatic treatment
- SC141 – Spunbond polyester with antistatic treatment and PTFE coating
- SC150 – Spunbond polyester with ePTFE membrane
- SC151 – Spunbond polyester with antistatic treatment and ePTFE membrane
- SC178/SC179 – 80% cellulose, 20% polyester material with nanofiber
- SC190 – Spunbond polyester with PTFE coating

A – Height of Clean Air Chamber (mm)

200	350	500	650
Shown in drawings	Add 150 mm in height	Add 300 mm in height	Add 450 mm in height







Filter area

Filter type	Quantity of cartridges	Filter area (m ²)			Max. airflow (m ³ /h)*
		SC100, SC140, SC141, SC150, SC151, SC190	SC178	SC179	
MCP-2-8S MCP-2-8S-Ex	8	48,0	105,6	52,0	7000
MCP-4-16S MCP-4-16S-Ex	16	96,0	211,2	104,0	14000
MCP-6-24S MCP-6-24S-Ex	24	144,0	316,8	156,0	21000
MCP-8-32S MCP-8-32S-Ex	32	192,0	422,4	208,0	28000
MCP-2-8SL MCP-2-8SL-Ex	8	30,4	67,2	32,8	4500
MCP-4-16SL MCP-4-16SL-Ex	16	60,8	134,4	65,6	9000
MCP-6-24SL MCP-6-24SL-Ex	24	91,2	201,6	98,4	13500
MCP-8-32SL MCP-8-32SL-Ex	32	121,6	268,8	131,2	18000

*Max. air flow is dependent on the dust type, etc.

MCP SmartFilter

Accessories

Figure	Description	Figure	Description
	Top mounted FM-fans 50 Hz or 60 Hz up to 14000 m ³ /h		Leg height extensions from 0 mm to 2000 mm to fit larger bins/containers, rotary valves and big bags
	Combifab remote fans 50 Hz or 60 Hz		Leg width extension 300 mm to left, right or both sides to fit larger bins/containers, rotary valves and big bags
	Noise enclosure to reduce fan and motor break-out-noise of FM-fans		Suspension below rotary valve for big bag
	Dual silencer to reduce air flow, fan noise and motor break-out-noise of FM-fans (available with grid (indoor use), grid and rain cover (outdoor use) or flange for duct connection)		Isolation box for pressure tank incl. clearing valves
	Regulation (iris) damper at fan inlet for FM-fans		Access platform with ladder for maintenance
	Dust bins (50 l, 50 l with wheels and 100 l with wheels)		Lime feeder NFKG-70
	Plastic bag in the dust bin with pressure compensation set 'bin balancing'		Several sensors available for extraction, filtration and discharge process
	Rotary valves NRS3 and NRSZ3		Water separator and pressure regulator
	Dust discharge valve NFUS3		QF-duct system

MCP SmartFilter

MCP-2-8S / MCP-2-8S-Ex
MCP-2-8SL / MCP-2-8SL-Ex

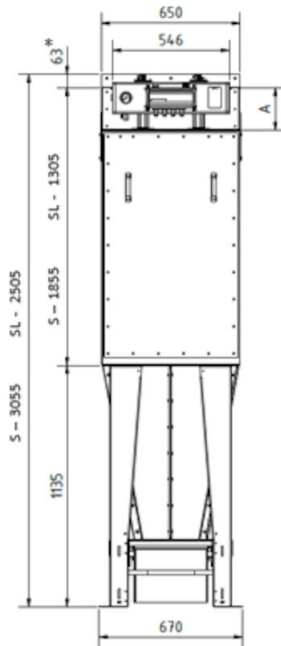

All dimensions in mm.

If 50 liter bin with wheels 90 mm must be added to the height.

* to be included only if a top mounted FM fan is used (transition for fan).

MCP SmartFilter

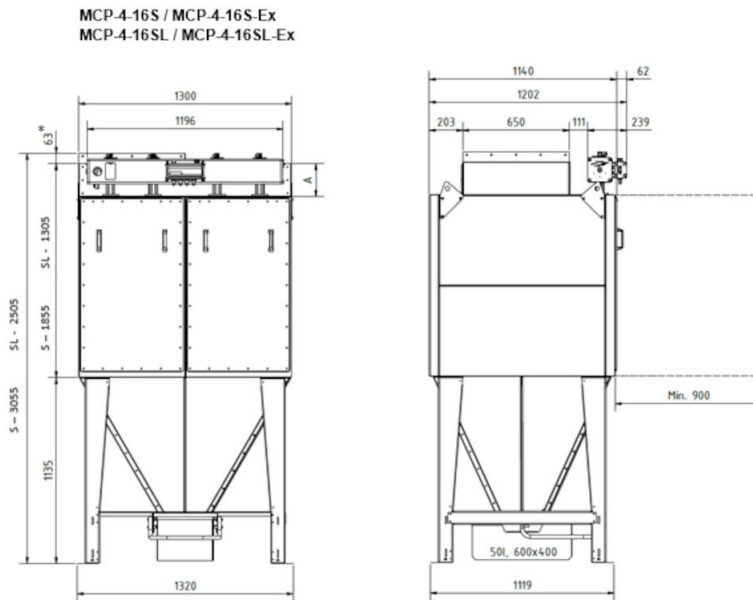

All dimensions in mm.

If 50 liter bin with wheels 90 mm must be added to the height.

* to be included only if a top mounted FM fan is used (transition for fan).

MCP SmartFilter

MCP-6-24S / MCP-6-24S-Ex
MCP-6-24SL / MCP-6-24SL-Ex



All dimensions in mm.

If 50 liter bin with wheels 90 mm must be added to the height.

* to be included only if a top mounted FM fan is used (transition for fan).

MCP SmartFilter

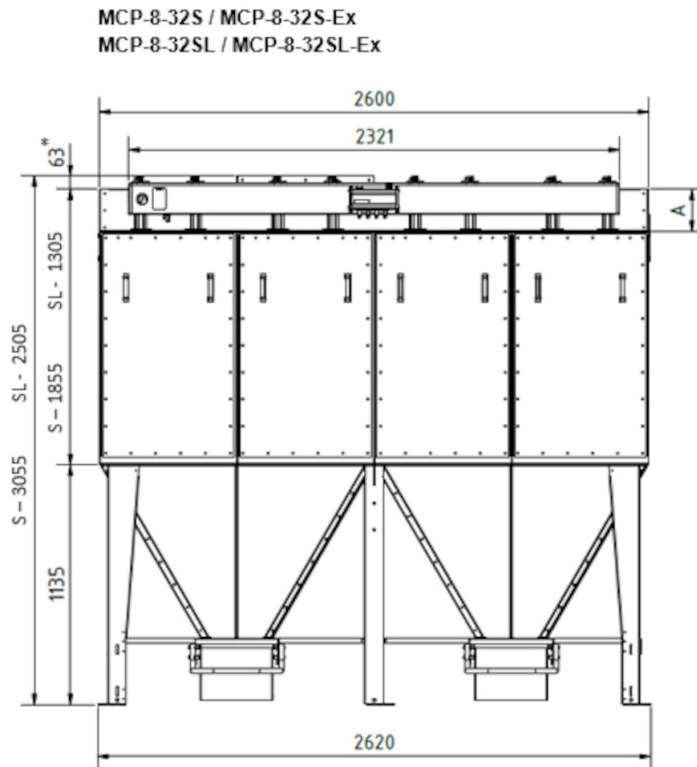

All dimensions in mm.

If 50 liter bin with wheels 90 mm must be added to the height.

* to be included only if a top mounted FM fan is used (transition for fan).