

## MCP SmartFilter

Wielofunkcyjny filtr kartridżowy do instalacji wewnątrz i na zewnątrz; może być stosowany w wielu różnych gałęziach przemysłu, takich jak obróbka metali, przemysł spożywczy i farmaceutyczny, chemiczny, mineralny i wydobywczy, recyklingowy, kompozytowy, drzewny, i inne wytwarzające pył

---

## MCP SmartFilter



MCP SmartFilter to wielofunkcyjny system filtracji. Można go spersonalizować, aby idealnie dopasować do specyficznych wymagań klienta; z przepływem powietrza do 28 000 m<sup>3</sup>/h. Dedykowany do dymu, oparów i pyłu, jak również wielu innych zastosowań, takich jak spawanie, cięcie metali i ogólne zapylenie. Modułowa konstrukcja pozwala na samodzielne rozwiązania, a także rozwiązania wielofiltrowe dla rozszerzonych wymagań. Dzięki nowej i innowacyjnej konstrukcji wkładu, w najbardziej optymalny sposób wykorzystano przestrzeń w odpylaczu, co generuje większy przepływ powietrza.

Zbudowany z 2 mm ocynkowanych paneli stalowych, jest łatwy w montażu, odporny w transporcie i zapewnia ochronę przed korozją. Konstrukcja jest zoptymalizowana pod kątem długiej żywotności filtra, zapewniając niski koszt użytkowania.

Moduł "Insight control" zapewnia pełną obsługę systemu, w tym kontrolę i monitorowanie, a także funkcjonalność "bramy" do komunikacji w "chmurze".

Dla MCP SmartFilter dostępnych jest wiele akcesoriów, w tym; wentylatory, wloty, pojemniki itp., oraz wkłady dostępne w szerokiej gamie materiałów.

- Uzyskaj kontrolę nad wydajnością filtracji dzięki Insight Analytics. Unikalna technologia monitoringu firmy Nederman
- Zoptymalizowana powierzchnia dzięki innowacyjnej konstrukcji kasy z wysokim przepływem powietrza
- Zredukowane TCO (Total Cost of Ownership - całkowity koszt posiadania) dzięki inteligentnemu systemowi czyszczenia, długiej żywotności wkładu filtra i zoptymalizowanej powierzchni
- Wybiegający w przyszłość system, przygotowany do IoT - Insight Ready
- Kontroler, HMI i "brama" w jednym urządzeniu z Insight Control Panel.

Nazwa produktu	MCP SmartFilter
Zużycie sprężonego powietrza	60 litrów na impuls czyszczący przy sprężonym powietrzu 6,0 bar
Instalacja	wewnątrz, na zewnątrz
Materiał	Stal galwanizowana
Odpowiedni dla łatwopalnego pyłu	False
Metoda czyszczenia filtra	impuls czyszczący
Application	dymy, pył
Ciśnienie robocze (kPa)	Podciśnienie max. 6 kPa. Nadciśnienie max. 0 Pa, (1,5 kPa dla wersji nasilosowych)
Objętość pojemnika na pył (l)	50 lub 100 litrów kosz
Powierzchnia filtracyjna (m <sup>2</sup> )	Polyester: 30 do 192 m <sup>2</sup> SC178: 67 do 422 m <sup>2</sup> SC179: 32 do 208 m <sup>2</sup>

## MCP SmartFilter









Pojemność (maks. przepływ powietrza m <sup>3</sup> /h)	4500 do 28000
Operating Temperature	-20 do +70°C
Rodzaj filtra	Kartridż
Kolor	

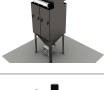

## MCP SmartFilter

Zdjęcie	Nazwa na karcie charakterystyki	Ilość elementów filtracyjnych	Materiał filtracyjny	Moc (kW)	Model
	MCP-2-8S SmartFilter	8	zależnie od aplikacji		MCP-2-8S*
	MCP-4-16S SmartFilter	16	zależnie od aplikacji		MCP-4-16S
	MCP-6-24S SmartFilter	24	zależnie od aplikacji		MCP-6-24S
	MCP-8-32S SmartFilter	32	zależnie od aplikacji		MCP-8-32S
	MCP-2-8SL SmartFilter	8	zależnie od aplikacji		MCP-2-8SL
	MCP-4-16SL SmartFilter	16	zależnie od aplikacji		MCP-4-16SL
	MCP-6-24SL SmartFilter	24	zależnie od aplikacji		MCP-6-24SL
	MCP-8-32SL SmartFilter	32	zależnie od aplikacji		MCP-8-32SL
		8	SC178-84F	FM622 4,0	73001598**
		8	SC178-84F	FM622 4,0	73001599**
		8	SC178-84F	FM625 5,5	73001600***
		8	SC178-84F	FM625 5,5	73001601****
			SC178	FM825 7,5	73001602
			SC178	FM825 7,5	73001603
			SC178	FM831 11,0	73001604

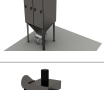
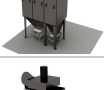
## MCP SmartFilter

Zdjęcie	Nazwa na karcie charakterystyki	Ilość elementów filtracyjnych	Materiał filtracyjny	Moc (kW)	Model
			SC178	FM831 11.0	73001605
			SC178	FM835 15.0	73001606
			SC178	FM835 15.0	73001607
			SC178	FM835 15.0	73001608
			SC178	FM835 15.0	73001609
			SC178	FM1000 18.5	73001610
			SC178	FM1000 18.5	73001611
			SC178	FM1000 18.5	73001612
			SC178	FM1000 18.5	73001613

\*Configured product

\*\*Low filter load applications

\*\*\*Standard welding application

\*\*\*\*Standard welding applications

## MCP SmartFilter

### Cartridge material

- SC100 – Spunbond polyester
- SC140 – Spunbond polyester with antistatic treatment
- SC141 – Spunbond polyester with antistatic treatment and PTFE coating
- SC150 – Spunbond polyester with ePTFE membrane
- SC151 – Spunbond polyester with antistatic treatment and ePTFE membrane
- SC178/SC179 – 80% cellulose, 20% polyester material with nanofiber
- SC190 – Spunbond polyester with PTFE coating

### A – Height of Clean Air Chamber (mm)

200	350	500	650
Shown in drawings	Add 150 mm in height	Add 300 mm in height	Add 450 mm in height











### Filter area

Filter type	Quantity of cartridges	Filter area (m <sup>2</sup> )			Max. airflow (m <sup>3</sup> /h)*
		SC100, SC140, SC141, SC150, SC151, SC190	SC178	SC179	
MCP-2-8S MCP-2-8S-Ex	8	48,0	105,6	52,0	7000
MCP-4-16S MCP-4-16S-Ex	16	96,0	211,2	104,0	14000
MCP-6-24S MCP-6-24S-Ex	24	144,0	316,8	156,0	21000
MCP-8-32S MCP-8-32S-Ex	32	192,0	422,4	208,0	28000
MCP-2-8SL MCP-2-8SL-Ex	8	30,4	67,2	32,8	4500
MCP-4-16SL MCP-4-16SL-Ex	16	60,8	134,4	65,6	9000
MCP-6-24SL MCP-6-24SL-Ex	24	91,2	201,6	98,4	13500
MCP-8-32SL MCP-8-32SL-Ex	32	121,6	268,8	131,2	18000

\*Max. air flow is dependent on the dust type, etc.

## MCP SmartFilter

### Accessories

Figure	Description	Figure	Description
	Top mounted FM-fans 50 Hz or 60 Hz up to 14000 m <sup>3</sup> /h		Leg height extensions from 0 mm to 2000 mm to fit larger bins/containers, rotary valves and big bags
	Combifab remote fans 50 Hz or 60 Hz		Leg width extension 300 mm to left, right or both sides to fit larger bins/containers, rotary valves and big bags
	Noise enclosure to reduce fan and motor break-out-noise of FM-fans		Suspension below rotary valve for big bag
	Dual silencer to reduce air flow, fan noise and motor break-out-noise of FM-fans (available with grid (indoor use), grid and rain cover (outdoor use) or flange for duct connection)		Isolation box for pressure tank incl. clearing valves
	Regulation (iris) damper at fan inlet for FM-fans		Access platform with ladder for maintenance
	Dust bins (50 l, 50 l with wheels and 100 l with wheels)		Lime feeder NFKG-70
	Plastic bag in the dust bin with pressure compensation set 'bin balancing'		Several sensors available for extraction, filtration and discharge process
	Rotary valves NRS3 and NRSZ3		Water separator and pressure regulator
	Dust discharge valve NFUS3		QF-duct system

## MCP SmartFilter

MCP-2-8S / MCP-2-8S-Ex  
MCP-2-8SL / MCP-2-8SL-Ex

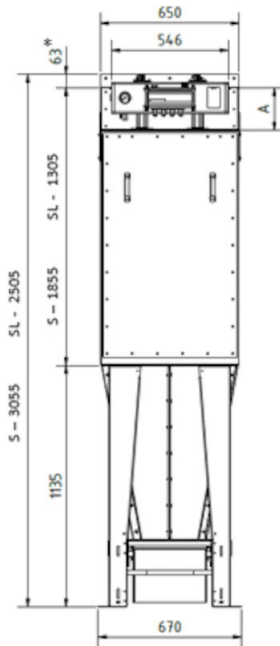

All dimensions in mm.

If 50 liter bin with wheels 90 mm must be added to the height.

\* to be included only if a top mounted FM fan is used (transition for fan).



## MCP SmartFilter

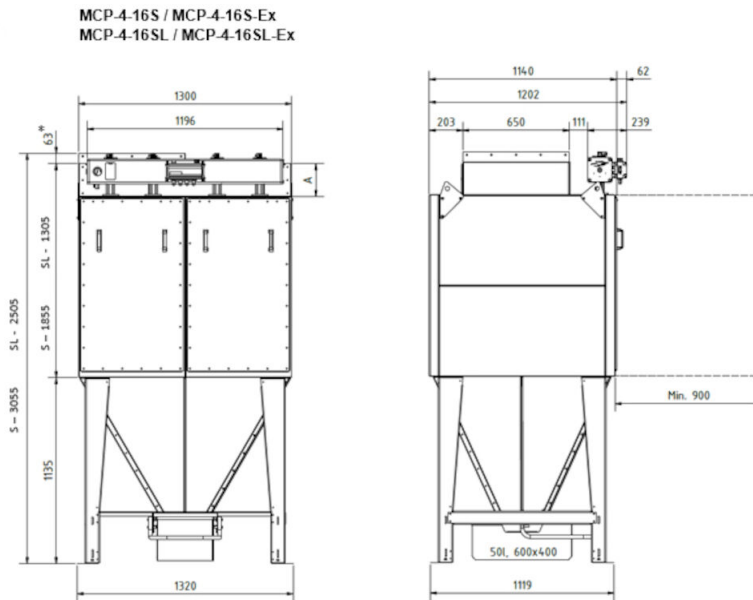

All dimensions in mm.

If 50 liter bin with wheels 90 mm must be added to the height.

\* to be included only if a top mounted FM fan is used (transition for fan).

## MCP SmartFilter

MCP-6-24S / MCP-6-24S-Ex  
MCP-6-24SL / MCP-6-24SL-Ex

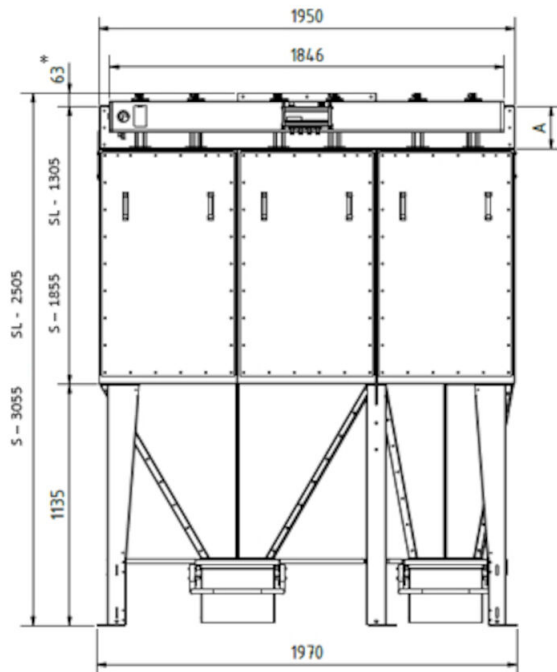

All dimensions in mm.

If 50 liter bin with wheels 90 mm must be added to the height.

\* to be included only if a top mounted FM fan is used (transition for fan).

## MCP SmartFilter

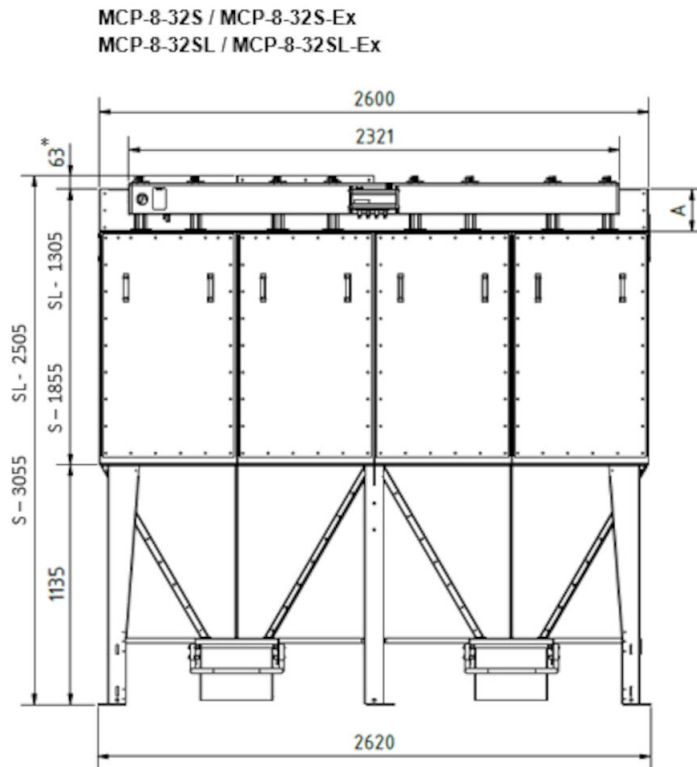

All dimensions in mm.

If 50 liter bin with wheels 90 mm must be added to the height.

\* to be included only if a top mounted FM fan is used (transition for fan).