

MCP SmartFilter Ex

Картриджный фильтр для установки внутри и снаружи помещений. Он подходит для дыма, пыли, в том числе взрывоопасной пыли, и может применяться во многих производственных отраслях.

MCP SmartFilter Ex



MCP SmartFilter это многоцелевая фильтрующая система. Она может быть сконфигурирована так, чтобы идеально подходить под конкретные требования заказчика, с воздушным потоком до 28 000 м³/ч. Применяется для туманов, дымов, пыли, и может быть использована в различных сферах применения таких, как сварка, резка металла, и для обычной общепромышленной пыли.

Модульная конструкция предоставляет возможность осуществить решения как с отдельно стоящими установками, так и с большим количеством установок для более широких задач. С новым инновационным дизайном фильтровального картриджа - квадрантной формы, внутренняя площадь коллектора пыли используется самым оптимальным способом, и тем самым обеспечивается высокий воздушный поток через картриджи. Таким образом уменьшается размер и, следовательно, занимаемая площадь установки.

Корпус фильтра из стальных 2мм панелей, он прост в установке, экономный в перевозке и с защитой от коррозии. Такая конструкция предназначена чтобы служить долго с низкими операционными затратами.

Контроллер с подготовкой для облачной платформы Insight с передовой логической системой импульсной очистки предусматривает полный контроль и мониторинг работы системы, также как и шлюз для функциональной коммуникации с облачной платформой.

Фильтр полностью соответствует глобальным директивам, особенно важным для применения со взрывоопасной пылью (ATEX). MCP SmartFilter обеспечивается широкой линейкой вспомогательного оборудования включая: вентиляторы, адапторы на вход, пылевые контейнеры и т.д. и картриджи можно выбрать из широкого разнообразия фильтровальных материалов.

MCP SmartFilter обеспечивается широкой линейкой вспомогательного оборудования включая: вентиляторы, адапторы на вход, пылевые контейнеры и т.д. и картриджи можно выбрать из широкого разнообразия фильтровальных материалов.

-
- Получите контроль над работой фильтровальной системы с Insight Analytics. Уникальной технологией Nederman по мониторингу
 - Оптимальная занимаемая площадь у основания благодаря инновационному дизайну фильтровальных картриджей с большим воздушным потоком
 - Снижены затраты на эксплуатацию через умную систему очистки, долгий срок службы картриджей и оптимальную площадь у основания
 - Система нацеленная на будущее - это и есть подготовка для IoT (Интернет вещей) - Insight Ready
 - Контроллер, HMI интерфейс и сетевой шлюз - все есть в

MCP SmartFilter Ex

одной контрольной панели Insight Control Panel.









Наименование товара	MCP SmartFilter Ex
Эффективность фильтрации (%)	99,9
Потребление сжатого воздуха	60 litres per cleaning pulse at 6,0 bar compressed air
Установка	Снаружи помещения, Внутри помещения
Материал	2 mm galvanised sheet metal
Подходит для взрывоопасной пыли	True
Метод очистки фильтра	Импульсная продувка
Применение	дым, пыль
Рабочее давление (кПа)	Vacuum max. 6 kPa. Overpressure max. 0 Pa. (1,5 kPa for silotop solution)
Объем пылевого контейнера (л)	50 or 100 litre bin
Площадь фильтра (м²)	Polyester: 30 to 192 m2
Производительность (макс. воздушный поток м3/час)	4500 to 28000
Рабочая температура	-20 to +70 Deg. C.
Тип фильтра	Картриджный фильтр
Фильтрующий материал	В зависимости от области применения
Пояснение к техническим данным	Сконфигурированный продукт



дым

пыль

MCP SmartFilter Ex

[image]	Название листа технических данных	Количество фильтроэлементов	[model]
	MCP-2-8S-Ex SmartFilter	8	MCP-2-8S-Ex*
	MCP-4-16S-Ex SmartFilter	16	MCP-4-16S-Ex*
	MCP-6-24S-Ex SmartFilter	24	MCP-6-24S-Ex*
	MCP-8-32S-Ex SmartFilter	32	MCP-8-32S-Ex*
	MCP-2-8SL-Ex SmartFilter	8	MCP-2-8SL-Ex*
	MCP-4-16SL-Ex SmartFilter	16	MCP-4-16SL-Ex*
	MCP-6-24SL-Ex SmartFilter	24	MCP-6-24SL-Ex*
	MCP-8-32SL-Ex SmartFilter	32	MCP-8-32SL-Ex*

*Сконфигурированный продукт

MCP SmartFilter Ex

Product Marking of MCP SmartFilter Ex

CE  II 1D/3D/- c Ex h IIIC 120°C Da/Dc/-

Product marking of MCP SmartFilter Ex

Pred,max	KST	Zone Placement
0,3 bar	St1 (0 to 200 bar m s ⁻¹) St2 (> 200 to 300 bar m s ⁻¹) St3 (> 300 bar m s ⁻¹)*	None-zone Zone 22*

*Not available as standard, available by request

MCP SmartFilter Ex specifications

Cartridge material

- SC100 – Spunbond polyester
- SC140 – Spunbond polyester with antistatic treatment
- SC141 – Spunbond polyester with antistatic treatment and PTFE coating
- SC150 – Spunbond polyester with ePTFE membrane
- SC151 – Spunbond polyester with antistatic treatment and ePTFE membrane
- SC178/SC179 – 80% cellulose, 20% polyester material with nanofiber
- SC190 – Spunbond polyester with PTFE coating

A – Height of Clean Air Chamber (mm)

200	350	500	650
Shown in drawings	Add 150 mm in height	Add 300 mm in height	Add 450 mm in height



















MCP SmartFilter Ex

Filter area

Filter type	Quantity of cartridges	Filter area (m ²)			Max. airflow (m ³ /h)*
		SC100, SC140, SC141, SC150, SC151, SC190	SC178	SC179	
MCP-2-8S MCP-2-8S-Ex	8	48,0	105,6	52,0	7000
MCP-4-16S MCP-4-16S-Ex	16	96,0	211,2	104,0	14000
MCP-6-24S MCP-6-24S-Ex	24	144,0	316,8	156,0	21000
MCP-8-32S MCP-8-32S-Ex	32	192,0	422,4	208,0	28000
MCP-2-8SL MCP-2-8SL-Ex	8	30,4	67,2	32,8	4500
MCP-4-16SL MCP-4-16SL-Ex	16	60,8	134,4	65,6	9000
MCP-6-24SL MCP-6-24SL-Ex	24	91,2	201,6	98,4	13500
MCP-8-32SL MCP-8-32SL-Ex	32	121,6	268,8	131,2	18000

*Max. air flow is dependent on the dust type, etc.

Accessories

Figure	Description	Figure	Description
	Top mounted FM-fans 50 Hz or 60 Hz up to 14000 m ³ /h		Leg height extensions from 0 mm to 2000 mm to fit larger bins/containers, rotary valves and big bags
	Combifab remote fans 50 Hz or 60 Hz		Leg width extension 300 mm to left, right or both sides to fit larger bins/containers, rotary valves and big bags
	Noise enclosure to reduce fan and motor break-out-noise of FM-fans		Suspension below rotary valve for big bag
	Dual silencer to reduce air flow, fan noise and motor break-out-noise of FM-fans (available with grid (indoor use), grid and rain cover (outdoor use) or flange for duct connection)		Isolation box for pressure tank incl. cleaning valves
	Regulation (iris) damper at fan inlet for FM-fans		Access platform with ladder for maintenance
	Dust bins (50 l, 50 l with wheels and 100 l with wheels)		Lime feeder NFKG-70
	Plastic bag in the dust bin with pressure compensation set 'bin balancing'		Several sensors available for extraction, filtration and discharge process
	Rotary valves NRS3 and NRSZ3		Water separator and pressure regulator
	Dust discharge valve NFUS3		QF-duct system

MCP SmartFilter Ex

MCP-2-8S / MCP-2-8S-Ex
MCP-2-8SL / MCP-2-8SL-Ex

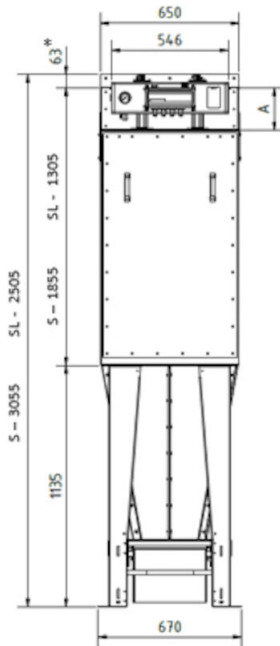

All dimensions in mm.

If 50 liter bin with wheels 90 mm must be added to the height.

* to be included only if a top mounted FM fan is used (transition for fan).

MCP SmartFilter Ex

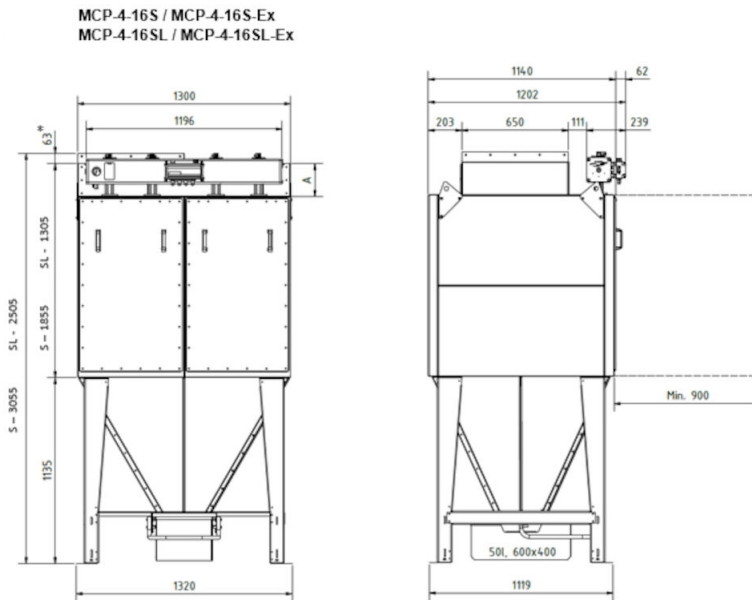

All dimensions in mm.

If 50 liter bin with wheels 90 mm must be added to the height.

* to be included only if a top mounted FM fan is used (transition for fan).

MCP SmartFilter Ex

MCP-6-24S / MCP-6-24S-Ex
MCP-6-24SL / MCP-6-24SL-Ex

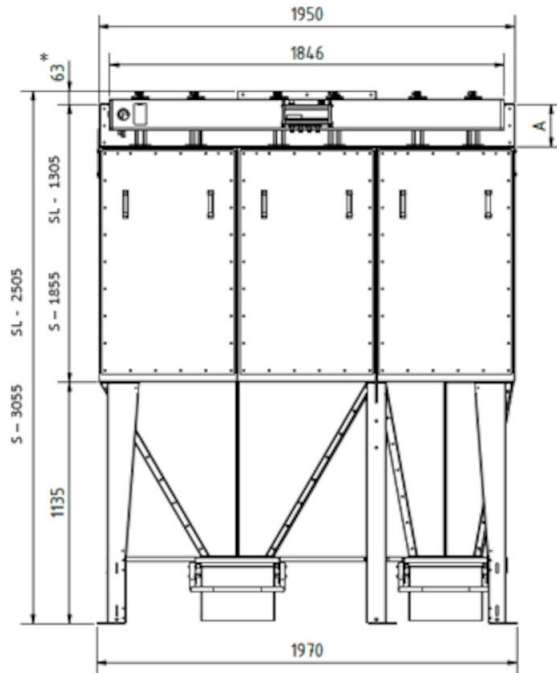

All dimensions in mm.

If 50 liter bin with wheels 90 mm must be added to the height.

* to be included only if a top mounted FM fan is used (transition for fan).

MCP SmartFilter Ex

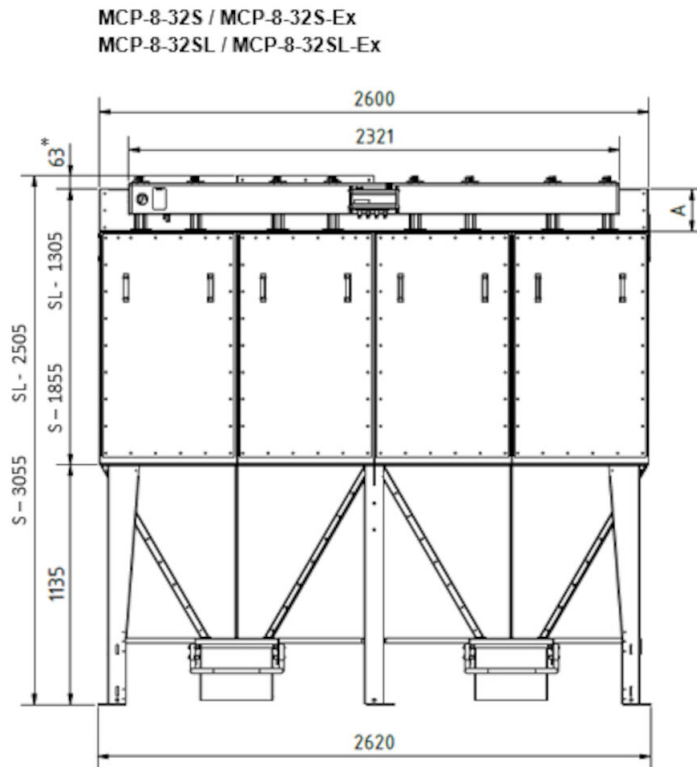

All dimensions in mm.

If 50 liter bin with wheels 90 mm must be added to the height.

* to be included only if a top mounted FM fan is used (transition for fan).