

Egzoz Hortum Makarası 865 - Yay Gergili

Yay Gergili Egzoz Hortum Makarası



Hortumun erişilebilir bir yükseklikte asılabildiği her türden araç atölyesi vs. için. Patentli yay tahriki makaranın kullanımının çok kolay olmasını sağlar. Patentli bir entegre otomatik sönümleyici enerji tasarrufu sağlar ve gürültü seviyesini azaltır. Daha fazla güvenlik ve verimlilik için isteğe bağlı bir geri sarma kumandası mevcuttur. İki ayrı süspansiyon braketini makaranın montajını basit ve güvenli bir prosedür haline getirir. Hafif makara doğrudan braketlerin üzerine kaldırılmadan önce braketler duvara veya tavana sabitlenir. Fanın doğrudan makaranın üzerinde monte edilmesi mümkündür.

- Kolay, dengeli kullanım
- Hızlı ve kolay kurulum maliyetleri düşürür
- Enerji tasarrufu için otomatik fan
- Kolay kaldırma kapasitesi ayarı
- Kompakt, modern tasarım



Medya	Egzoz Hortum Makarası 865 - Yay Gergili
Corrosion resistance	[Standard]
Electric/Spring driven	[Spring]



Egzoz Hortum Makarası 865 - Yay Gergili

[image]	Hortum tipi ¹	Hortum üzerinde teslimat	Renk	Gövde türü	Hortum Bağlantı ölçüsü (mm)	Hortum uzunluğu (m)	Ağırlık (kg)	Maks. Hortum Uzunluğu	[model]
	NTP		Mavi		125	7,5	41-49	10	20801765*
	NTP		Mavi		75	5	41-49	7,5	20800865*
	NR-CP		Mavi		75	5	41-49	7,5	20801465
			Mavi		75		23	7,5	20800965
	NTP		Mavi		100	5	31-38	7,5	20810265*
	NR-CP		Mavi		100	5	41-49	7,5	20800665
	NTP		Mavi		100	7,5	41-49	10	20810365*
	NR-CP		Mavi		100	7,5	41-49	7,5	20805365**
	NTP		Mavi		100	10	41-49	10	20811265*
	NR-CP		Mavi		100	10	41-49	10	20801965
			Mavi		100		23	7,5	20800765
			Mavi		100		31	10	20800365
	NTP		Mavi		125	5	41-49	5	20800465***
	NR-CP		Mavi		125	5	41-49	5	20801165
	NR-CP		Mavi		125	7,5	41-49	10	20802065

Egzoz Hortum Makarası 865 - Yay Gergili

[image]	Hortum tipi ¹	Hortum üzerinde teslimat	Renk	Gövde türü	Hortum Bağlantı ölçüsü (mm)	Hortum uzunluğu (m)	Ağırlık (kg)	Maks. Hortum Uzunluğu	[model]
	NR-CP		Mavi		125	10	41-49	10	20802165
			Mavi		125		31	10	20800165
	NR-CP		Mavi		150	5	41-49	5	20801065
	NR-CP		Mavi		150	7,5	41-49	10	20802265**
	NR-CP		Mavi		150	10	41-49	10	20802365**
			Mavi		150		31	10	20804265
			Mavi		150		23	5	20804165
			Mavi		200		31	7	20809065*
			gri		100		23	7,5	20809365
	NR-CP		Gri		150	10	31-38		20810465
	NR-CP		Grey		100	7,5	41-49		20811365
	NFC-3		Grey		150	7,5			20811765

*Dampersiz

**Takviyeli raylı

***Without damper







¹ See table below

Hortum tipi	Özellikler	Isı aralığı °C	Hortum bağlantısız uç, dağıtım hortumu	Hortum bağlantısız uç, hortum girişi	Hortum bağlantısı sarma mekanizması üzerinde, dağıtım hortumu	Hortum bağlantısı sarma mekanizması üzerinde, hortum girişi
-------------	------------	----------------	--	--------------------------------------	---	---

Egzoz Hortum Makarası 865 - Yay Gergili

NTP	EPDM/PP kaplı termoplastik polyester kumaş	up to 150				
NRCP	Polyester kumaş, EPDM/PP kaplanmış, EPDM kaplı polyester helis, Max bükülme yarıçapı 225mm (içeride)	-40 to +150 Deg. C (Inttermittent +170 Deg. C)				
NFC3	Yüksek sıcaklık kevlar bazlı malzeme. Galvaniz çelik helis	-60 to +300 Deg. C (Inttermittent +350 Deg. C)				

Egzoz Hortum Makarası 865 - Yay Gergili

	[accessory]	[partno]
	865 kontrollü geri çekme kiti	20373880
	Raylı emiş trolley makarası	20948610
	Açma - kapama anahtarı	20373557
	fan için stant	20373556
	Transformatör 230/250 V ile 24 V, 75 VA arasında.	10361560
	Transformatör 230/250V ile 24V, 25 VA arasında	10363189*
	Çift yaylılar için yeniden yapım kiti	20374111
	Nozzle 150 exhaust aluminium EX	20870361
	Nozzle exhaust rubber for hose EX	20870261

*0

Egzoz Hortum Makarası 865 - Yay Gergili

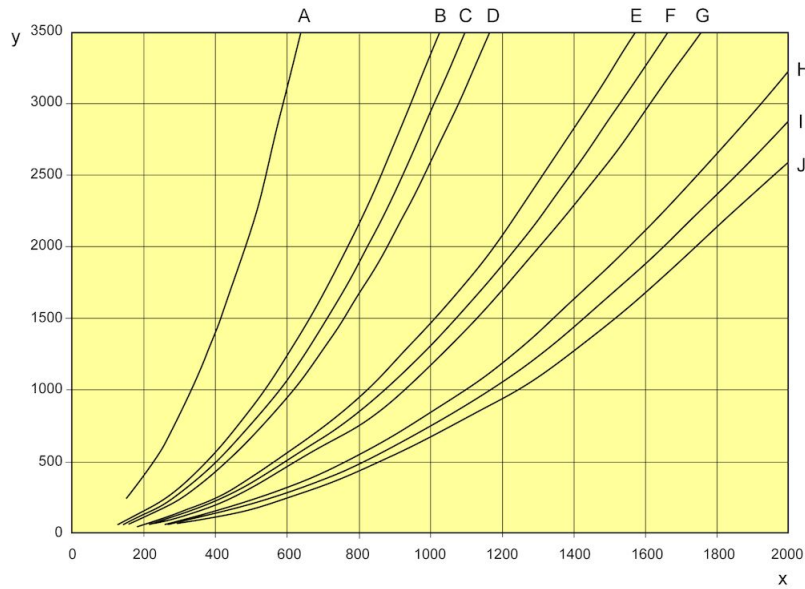

A. 75 mm (3"), 5 m (16'), B. 100 mm (4"), 10 m (33'), C. 100 mm (4"), 7.5 m (25'), D. 100 mm (4"), 5 m (16'), E. 125 mm (5"), 10 m (33'), F. 125 mm (5"), 7.5 m (25'), G. 125 mm (5"), 5 m (16'), H. 150 mm (6"), 10 m (33'), I. 150 mm (6"), 7.5 m (25'), J. 150 mm (6"), 5 m (16')

For exhaust extraction systems in vehicle repair shops where engines are running without load and with low rpm's, the following air flows can be used as guidelines: Cars = 400 m³/h (110 l/s; 250 cfm) Trucks = 1000 m³/h (280 l/s; 600 cfm) (pressure drop over reel when most of the hose is uncoiled)

X = m³/h

Y = Pressure drop, (Pa)

Egzoz Hortum Makarası 865 - Yay Gergili

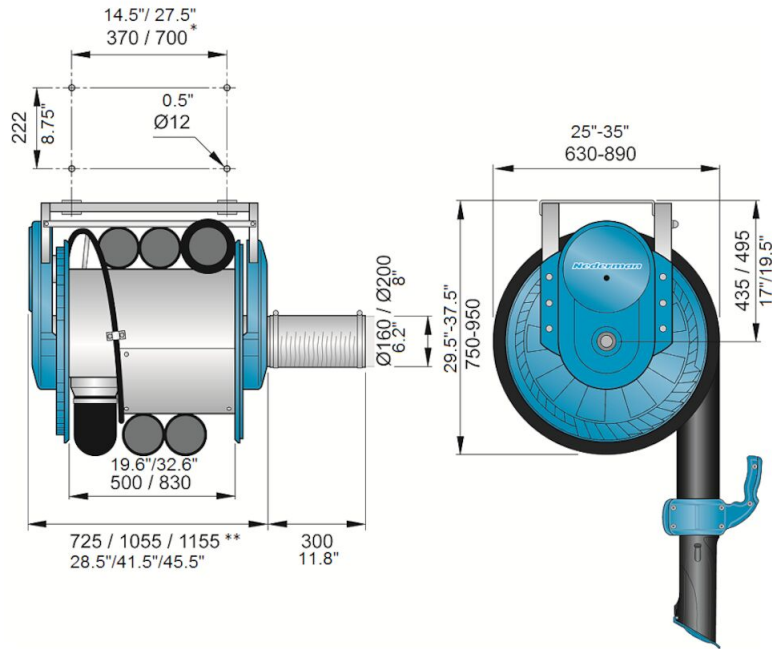

*) short drum / wide drum

***) short drum / wide drum 100 - 150mm/ wide drum 200mm