

Vanne d'isolation CARZ-N Ø315-1000mm

Vanne clapet anti-retour CARZ-N - Système de protection pour vos applications avec poussières combustibles.



La vanne d'isolation CARZ-N empêche la transmission des ondes de pression d'explosion et des flammes du dépoussiéreur à votre lieu de travail. En utilisant notre clapet anti-explosion CARZ, vous réduisez le risque d'explosion de poussières et ainsi le danger pour les personnes et l'équipement.

Fonction

Pendant le fonctionnement normal, la vanne est maintenue ouverte et un grand angle d'ouverture garantit une faible chute de pression. En cas d'explosion dans le dépoussiéreur, l'onde de pression forcera la fermeture de la plaque du volet et le verrouillage en position. Lorsque la plaque à rabat est fermée, elle constitue une barrière efficace contre l'approche du front de flamme. Cela empêche la transmission de l'explosion du filtre aux zones de travail en amont. Peu importe l'industrie dans laquelle vous vous trouvez ou le type de poussière généré, nous pouvons fournir la solution complète de protection contre les explosions de poussière.













- Testé par un organisme indépendant selon les normes et réglementations les plus récentes et les plus strictes
- Conforme aux codes internationaux de protection contre les explosions de poussières (ATEX, NFPA69, IECEx)
- La plus large gamme de tailles, d'applications et de configurations de systèmes de dépoussiérage sur le marché (par exemple, approbation pour les systèmes à pression positive et négative, approbation pour les poussières St2 jusqu'à la taille 630 inclus)
- Fabriqué entièrement par Nederman sous un système d'assurance Qualité certifié, garantissant le plus haut niveau de qualité et de fiabilité

Nom du produit	Vanne d'isolation CARZ-N Ø315-1000mm
Matériel	Construction soudée en tôle d'acier peinte en bleu RAL 5009.
Operating temperature range	-20 - +70°C (0 - 160F)
Ambient temperature range	-20 - +60°C (0 - 140F)



Vanne d'isolation CARZ-N Ø315-1000mm

Vanne d'isolation CARZ-N Ø315-1000mm

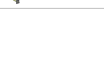
	[accessory]	[partno]
	CARZ support frame suspended 160	73001558
	CARZ support frame suspended 200	73001560
	CARZ support frame suspended 315	73001562
	CARZ support frame suspended 500	73001566
	CARZ support frame suspended 710	73001569
	Carz support frame suspended 900	73001571
	CARZ support frame suspended 1000	73001572
	CARZ support frame wall-hanging 160	73001573
	CARZ support frame wall-hanging 200	73001575
	CARZ support frame wall-hanging 250	73001576
	CARZ support frame wall-hanging 315	73001577
	CARZ support frame wall-hanging 400	73001579
	CARZ support frame wall-hanging 450	73001580
	CARZ support frame wall-hanging 500	73001581
	CARZ support frame wall-hanging 560	73001582
	CARZ support frame wall-hanging 900	73001586
	CARZ support frame wall-hanging 1000	73001587

Vanne d'isolation CARZ-N Ø315-1000mm

Special installation requirements

PULL configuration

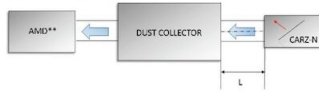

PUSH configuration

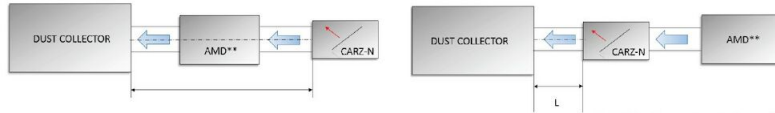

**AMD=Air moving device or fan

Parameter	Dust type	Size 315 mm	Size 350 - 450 mm	Size 500 - 1000 mm
L min	Organic	5 m (16.4 ft) for PULL & PUSH	5,5 m (18 ft) for PULL 5 m (16.4 ft) for PUSH	5,5 m (18 ft) for PULL 5 m (16.4 ft) for PUSH
	Metallic	5,3 m (17.4 ft) only for PULL	5,5 m (18 ft) only for PULL	N/A
L max	Organic	10,2 m (33.5 ft) for PULL 10 m (32.8 ft) for PUSH	10 m (32.8 ft) for PULL & PUSH	10 m (32.8 ft) for PULL & PUSH
	Metallic	10,3 m (33.8 ft) only for PULL	10,5 m (34.5 ft) only for PULL	N/A
Max. flow velocity		30 m · s ⁻¹ (5,906 fpm)		
Max. number of bends (between CARZ-N and protected vessel)		straight duct with max. 2 bends 90 dgr		

AMD**=Air moving device or fan

L=for min and max ducting lengths, see specific part numbers.

Suction direction

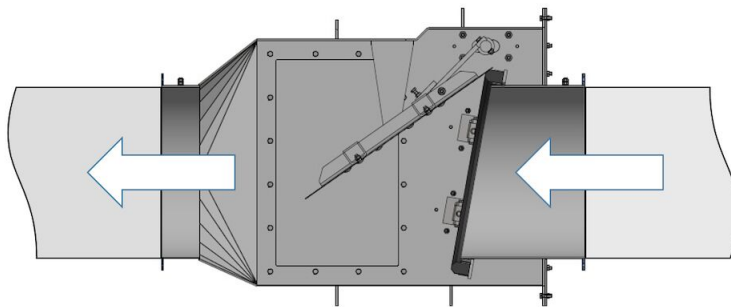

Suction direction

Vanne d'isolation CARZ-N Ø315-1000mm

