

CARZ-N Ø315 - 1000 mm

De CARZ-N explosie isolatie klep - uw beschermingssysteem voor toepassingen met explosiegevaarlijke stoffen.



De CARZ-N explosie isolatieklep voorkomt dat explosiedrukgolven en vlammen van uw filter naar de werkplaats worden verplaatst. Hierdoor vermindert u het risico op een stofexplosie voor uw medewerkers en uw apparatuur.

Hoe werkt het?

De klep wordt tijdens normaal bedrijf open gehouden met een grote openingshoek, want dit zorgt voor een lage drukval. In het geval van een explosie in het filter, zal de drukgolf de klepplaat sluiten en vergrendelen. Wanneer de klepplaat gesloten is vormt dit een effectieve barrière tegen naderende vlammen. Dit voorkomt dat de explosie wordt overgebracht van het filter naar de werkplaats.

Het maakt niet uit in welke industrie u zich bevindt, of wat voor soort stof er wordt gegenereerd, wij bieden complete ATEX ontstoffingsinstallaties aan met de juiste filtersystemen en explosie isolatie kleppen.















- Onafhankelijk getest volgens de nieuwste en strengste normen en voorschriften
- Voldoet aan de internationale codes ten aanzien van stofexplosiebeveiligingen (ATEX, NFPA69 en IECEx)
- Breedste programma aan maten en toepassingen in combinatie met filtersysteemconfiguraties op de markt (bijv. goedkeuring voor overdruk- en onderdrukssystemen, goedkeuring voor St2-stof tot een diameter van Ø 630 mm)
- Volledig vervaardigd door Nederman onder een gecertificeerd kwaliteitsborgingssysteem, waardoor het hoogste niveau van kwaliteit en betrouwbaarheid wordt gegarandeerd.

Product naam	CARZ-N Ø315 - 1000 mm
Materiaal	Welded carbon steel, painted RAL5009
Operating temperature range	-20 - +70°C (0 - 160F)
Omgevingstemperatuur	-20 - +60°C (0 - 140F)



CARZ-N Ø315 - 1000 mm

CARZ-N Ø315 - 1000 mm

	[accessory]	[partno]
	CARZ support frame suspended 160	73001558
	CARZ support frame suspended 200	73001560
	CARZ support frame suspended 315	73001562
	CARZ support frame suspended 500	73001566
	CARZ support frame suspended 710	73001569
	Carz support frame suspended 900	73001571
	CARZ support frame suspended 1000	73001572
	CARZ support frame wall-hanging 160	73001573
	CARZ support frame wall-hanging 200	73001575
	CARZ support frame wall-hanging 250	73001576
	CARZ support frame wall-hanging 315	73001577
	CARZ support frame wall-hanging 400	73001579
	CARZ support frame wall-hanging 450	73001580
	CARZ support frame wall-hanging 500	73001581
	CARZ support frame wall-hanging 560	73001582
	CARZ support frame wall-hanging 900	73001586
	CARZ support frame wall-hanging 1000	73001587

CARZ-N Ø315 - 1000 mm

Special installation requirements

PULL configuration

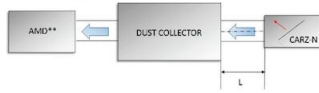

PUSH configuration

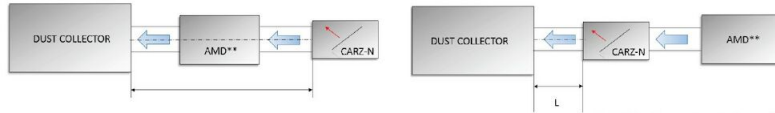

**AMD=Air moving device or fan

Parameter	Dust type	Size 315 mm	Size 350 - 450 mm	Size 500 - 1000 mm
L min	Organic	5 m (16.4 ft) for PULL & PUSH	5,5 m (18 ft) for PULL 5 m (16.4 ft) for PUSH	5,5 m (18 ft) for PULL 5 m (16.4 ft) for PUSH
	Metallic	5,3 m (17.4 ft) only for PULL	5,5 m (18 ft) only for PULL	N/A
L max	Organic	10,2 m (33.5 ft) for PULL 10 m (32.8 ft) for PUSH	10 m (32.8 ft) for PULL & PUSH	10 m (32.8 ft) for PULL & PUSH
	Metallic	10,3 m (33.8 ft) only for PULL	10,5 m (34.5 ft) only for PULL	N/A
Max. flow velocity		30 m · s ⁻¹ (5,906 fpm)		
Max. number of bends (between CARZ-N and protected vessel)		straight duct with max. 2 bends 90 dgr		

AMD**=Air moving device or fan

L=for min and max ducting lengths, see specific part numbers.

Suction direction

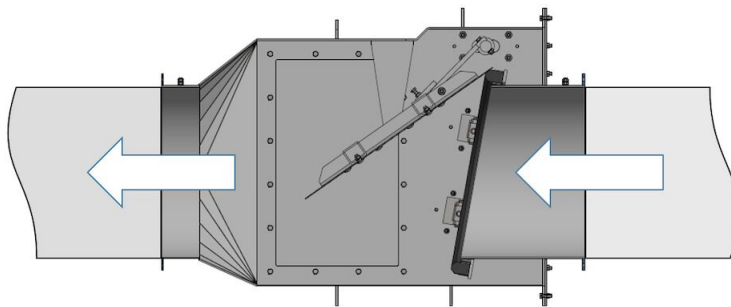

Suction direction

CARZ-N Ø315 - 1000 mm

