

Mobil Filtre 10A

Hafiften orta seviyeye kadar toz ve duman uygulamaları için otomatik olarak temizlenir.



Mobil Filtre 10A, 1.000 m³/saat (600 CFM) maksimum hava akış kapasitesi için bir N24 fana sahip, mobil bir ünedir. Entegre bir susturucu fandan ve hava çıkışından kaynaklanan gürültüyü azaltır. Ünite, hava akışı çok düşük olduğunda başlayan otomatik temizleme özellikli gelişmiş bir filtre kumanda sistemine sahiptir. Modele bağlı olarak, toz uygulamaları için mekanik temizleme veya duman ve toz uygulamaları için mekanik ve pnömatik temizlemenin bir kombinasyonu ile donatılmıştır.

Mobil Filtre 10A tekerlekli bir mobil ünite veya bir zemin tezgahına monte edilmiş olarak sunulur. Bir HEPA filtresi takılırsa, zararlı parçacıklardan daha fazla korunma sağlanabilir. Toz uygulamalarında, cihaz mekanik kol sayesinde temizlenir. Kaynak dumanında ise hem mekanik kol hem de basınçlı hava kullanılır. Kaynak uygulamalarında basınçlı havaya ihtiyaç vardır.

Not! Mobil Filtre yanıcı tozlar ve gazların bulunduğu ortamlarda kullanım için ve yanıcı tozların veya gazların filtrelenmesi amacıyla kullanım için uygun değildir.







- Kullanıcı dostu ve mükemmel filtre temizliği ile mekanik ya da pnömatik olarak mükemmel temizlik sonucu sağlar
- Otomatik damper filtre temizliği esnasında toz kaçaklarını önler
- Tozsuz filtre değişimi ve toz haznesi boşaltma
- EN 15012-1'ye göre W3 kategorisindeki kaynak dumanları için üçüncü taraf onayı
- Filter efficiency M6 (EN779), MERV 11 (ASHRAE 52.2, 2017).

Approved for welding fumes category W3 according to EN 15012-1, third party tested.











Medya	Mobil Filtre 10A
Ses Düzeyi(dB(A))	66
Koruma sınıfı	IP 54
Filtreleme kalitesi (%)	99
Kompresör hava ihtiyacı	DIN ISO 8573-1, Sınıf 5/5/4 (7 bar)
Kurulum	[Indoor]
Materyal	Roto kalıplı plastik muhafaza
Çöp kovası (l)	15
Emiş kolu ölçüsü (mm)	160
Hava Debisi (m ³ /h)	1000
Filtre alanı (m ²)	13
Frekans(Hz)	50
Filtre türü	[cartridge]
Filtre adedi	1
Filtre materyali	Polyester PW13
Elektrik prizi	[without]
Filter cleaning method	[Mechanical], [CompressedAir]



Mobil Filtre 10A

[image]	Bilgi Dökümanı ismi	Kol uzunluğu (m)	Güç Volt (V)	Faz adedi	Mounting	Ağırlık (kg)	Güç (kW)	Filter Area (m²)	[model]
	FilterBox 10 A	3	230	3		102	0,9		12655263
	FilterBox 10 A	3	230	3		99	0,9		12655363
	FilterBox 10 A	3	400	3		102	0,9	13	12655463
	FilterBox 10 A	3	400	3		99	0,9		12655563
	FilterBox 10 A	3	230	1		102	0,75		12655663
	FilterBox 10 A	3	230	1		99	0,75		12655763
	FilterBox 10 A	3	110	1		99	0,75		12655963
	FilterBox 10 A	Bulunmaz	400	3		99	0,9		12685063
	FilterBox 10 A	Bulunmaz	400	3		102	0,9		12686763

Mobil Filtre 10A

	[accessory]	[partno]
	çıkış, Kanal bağlantısı D=200mm	12376749
	Spot ışığı orijinal, (LED) 24V, 5W	12376616*
	Orijinal/NEX MD-gövde için kıvılcım koruması	10551335
	LED ışığı/fan anahtarı orijinal	10376922
	Filter-PW-FB-13	12332672
	Filter-PW HE-FB-15	12371106
	Filter PWA-FB-15	12371412
	HEPA filter H13 10m2 Filterbox	12376615
	Bags for Filterbox dust bin, 10pcs	12376618
	HEPA filter H14 10m2 Filterbox	12376756
	Sensor Clamp	14372199
	İkiz modül mavi	12376801
	Filter NANO-FB-17	12377251
	Filter PTFE-FB-13	12377252

*Işık için anahtar (fan başlatma yok)

Mobil Filtre 10A

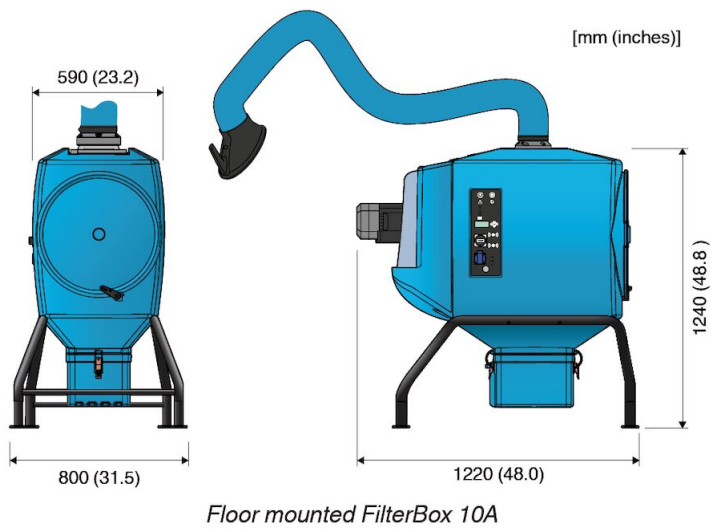
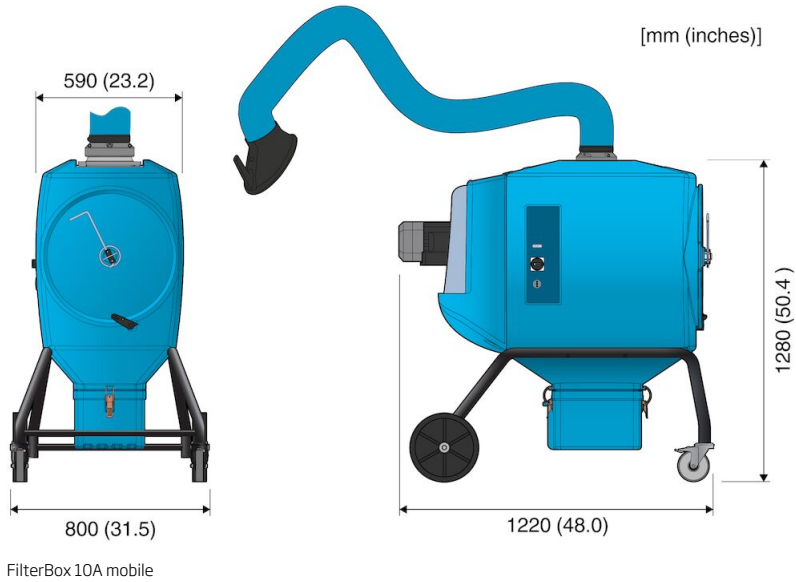

FilterBox 10A Floor