

FilterBox 10A

自动清理轻度到中等灰尘及烟尘的应用



"如果追求移动性、灵活性和小巧的体积，移动式过滤器是最佳的选择。尼的曼FilterBox系列移动过滤器可以轻松移到车间内任何需要抽排的地方。该系列产品有多个型号，总有一款能满足您的需求。"

FilterBox 10A配有一个N24风机，最大风量达1000 m³/h (600 CFM)，适合中度使用频率的抽排应用。

先进的过滤控制系统通过LED和LCD显示屏显示压降。风量过低时会响起警报然后自动启动压缩空气清灰功能。粉尘应用采用机械清灰。焊烟抽排结合使用机械清灰和压缩空气清灰。集成的消音器可降低风扇和空气排出产生的噪音。如果安装了HEPA滤芯，则可提供针对有害颗粒的额外保护（选配）。FilterBox 10A 有带轮移动式 and 固定安装两种款式选择。

请注意！FilterBox不可用于存在可燃粉尘或气体的环境，也不可用于过滤可燃粉尘或气体。"

自动机械和气动清灰，滤芯的使用寿命长。

LCD 面板显示操作状态，菜单系统可设置参数和功能设定。

可以连接焊接感应夹具自动启动风机。

自动风门可以防止在清灰时粉尘泄漏。

更换滤芯和清空灰桶时无粉尘泄漏。









过滤效率 M6 (EN779), MERV 11 (ASHRAE 52.2, 2017)。

根据EN 15012 – 1第三方批准的焊接烟雾类别W3。











品名	FilterBox 10A
噪音水平 (分贝)	66
保护等级	IP 54
过滤效能 (%)	99
压缩空气需求	DIN ISO 8573-1, 类别 5/5/4 (7 bar)
安装	室内
材料	外壳为模压塑料外壳。
灰斗容量	15
吸尘臂直径 (毫米)	160
风量 (m/h)	1000
过滤面积 (平方米)	13
除尘器类型	滤筒式过滤器
滤芯数量	1
滤芯	Polyester PW13
插头类型	无
清洁方式	机械清灰, 压缩空气清灰
技术数据声明	



FilterBox 10A

[image]	产品名称	臂长 (米)	电压 (V)	频率 (Hz)	电源相数	安装类型	重量 (公斤)	功率 (kW)	Filter Area (m)	产品编号
	FilterBox 10 A	3	200	50	3	移动式	102	0,9		12679163
	FilterBox 10 A	3	200	50	3	地面安装	99	0,9		12679263
	FilterBox 10 A	3	230	50	3	移动式	102	0,9		12655263
	FilterBox 10 A	3	230	50	3	地面安装	99	0,9		12655363
	FilterBox 10 A	3	400	50	3	移动式	102	0,9	13	12655463
	FilterBox 10 A	3	400	50	3	地面安装	99	0,9		12655563
	FilterBox 10 A	3	230	50	1	移动式	102	0,75		12655663
	FilterBox 10 A	3	230	50	1	地面安装	99	0,75		12655763
	FilterBox 10 A	3	110	50	1	地面安装	99	0,75		12655963
	FilterBox 10 A	3	200	60	3	移动式	102	0,9		12658463
	FilterBox 10 A	3	200	60	3	地面安装	99	0,9		12658563
	FilterBox 10 A	Without	400	50	3	地面安装	99	0,9		12685063
	FilterBox 10 A	Without	400	50	3	移动式	102	0,9		12686763

FilterBox 10A

附件		产品编号
	配管道接头的出风口 D=200mm	12376749
	焊接和相关工艺的卫生防护和空气净化系统的要求、检验和鉴定。	12376616*
	火花防护罩,用于原装/NEX MD吸风罩	10551335
	LED 灯/原装风机开关	10376922
	过滤器-PW-FB-13	12332672
	过滤器-PW HE-FB-15	12371106
	过滤器-PWA-FB-15	12371412
	HEPA, 过滤器 H13, 10m2, Filterbox	12376615
	Filterbox 灰桶袋, 10 个	12376618
	HEPA, 过滤器 H14, 10m2, Filterbox	12376756
	传感器夹	14372199
	Twin Module blue	12376801
	Filter NANO-FB-17	12377251
	Filter PTFE-FB-13	12377252

*照明开关 (非风机)

FilterBox 10A

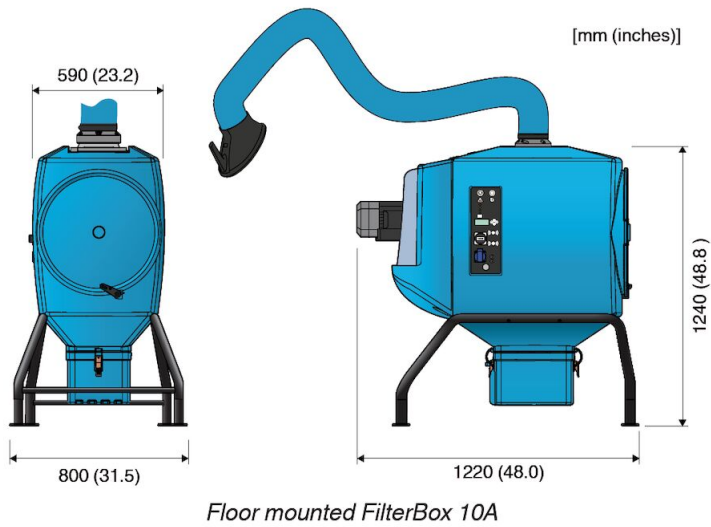
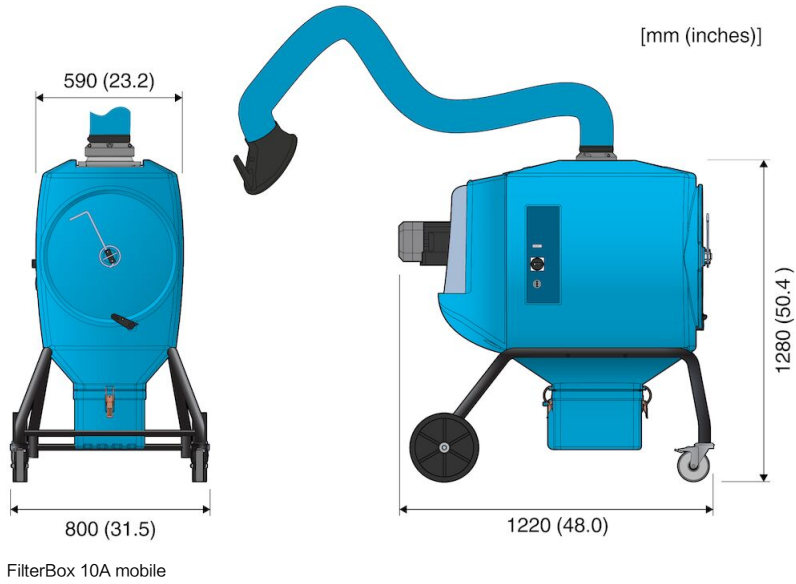

FilterBox 10A Floor