

เครื่องดูดฝุ่นแบบเคลื่อนย้าย FilterBox 12M

ระบบทำความสะอาดแบบ manual สำหรับงานฝุ่นและควันระดับปานกลางถึงหนัก



เครื่องดูดควันเชื่อมและฝุ่นแบบเคลื่อนย้าย รุ่น FilterBox 12M ติดตั้งมาพร้อมพัดลม เพื่อเพิ่มปริมาณการไหลของอากาศสูงสุด 1 200 m³ / h (700 CFM) พร้อมอุปกรณ์ silencer เพื่อลดเสียงจากพัดลมและเสียงของอากาศที่ถูกระบายออก สำหรับวิธีการทำความสะอาดตลับกรอง จะวิธีดั้งเดิม manual โดยมาตรวัดจะแจ้งเตือนเมื่อการไหลหรือปริมาณลมอยู่ในระดับต่ำเกินไปและมาตรวัดจำนวนชั่วโมงการทำงาน FilterBox 12M สามารถเลือกใช้งานได้ทั้งแบบเคลื่อนที่บนล้อหรือติดตั้งบนพื้น อุปกรณ์เสริมตัวกรองฝุ่นละเอียด HEPA filter สามารถติดตั้งเพิ่มเพื่อเพิ่มประสิทธิภาพการกรองสูงสุด

สำหรับแอปพลิเคชันที่เป็นฝุ่น เราใช้กลไกในการทำความสะอาดไส้กรองสำหรับฝุ่นงานเชื่อม เราใช้ผสมผสานกันระหว่างกลไกและลมอัดจากคอมเพลสเซอร์ในการทำความสะอาดไส้กรอง







สำหรับฝุ่นงานเชื่อม เราจำเป็นต้องใช้ลมอัดจากคอมเพลสเซอร์เพื่อทำความสะอาดไส้กรอง

- ใช้งานง่ายและประสิทธิภาพการทำความสะอาดตัวกรองที่เหนือกว่าเพื่อยืดอายุการใช้งานของตัวกรอง
- ระบบdamper แบบอัตโนมัติช่วยป้องกันการรั่วของฝุ่นควันไปข้างนอกของตัวเครื่องในขณะที่ทำความสะอาด
- สะดวกต่อการเปลี่ยนถุงกรองและทำความสะอาดถึงขยะได้อย่างง่ายดาย
- ได้รับการรับรองมาตรฐานด้านประสิทธิภาพการป้องกันฝุ่นจากงานเชื่อมระดับ W3 (EN 15012-1)

Product name	เครื่องดูดฝุ่นแบบเคลื่อนย้าย FilterBox 12M
Noise level (dB(A))	74
Filter efficiency (%)	99
Compressed air requirement	DIN ISO 8573-1, class 5/5/4 (7 bar)
Installation	ในอาคาร
Material	พลาสติกโรตอมอลด์
Dustbin volume (l)	15
Extraction arm diameter (mm)	160
Airflow (m ³ /h)	1200
Filter Area (m ²)	13
Frequency (Hz)	50
No of phases	3
Filter type	ไส้กรองแบบตลับ
Number of filter elements	1
Filter material	Polyester PW13
Electric plug	ไม่มี
Power (kW)	2,2













เครื่องดูดฝุ่นแบบเคลื่อนย้าย FilterBox 12M

รูปภาพ	Description	Power Voltage (V)	Arm length (m)	Mounting	Weight (kg)	Filter cleaning method	รุ่น
	FilterBox 12M	400	3 (Original)	เคลื่อนที่ได้	115	ใช้เครื่องจักรกล	12660163*
	FilterBox 12M	230	3 (Original)	เคลื่อนที่ได้	115	ใช้เครื่องจักรกล	12659963*
	FilterBox 12M	230	3 (Original)	เคลื่อนที่ได้	115	ใช้เครื่องจักรกล ,	12660363
	FilterBox 12M	230	3 (Original)	ติดตั้งกับพื้น	112	ใช้เครื่องจักรกล ,	12660463
	FilterBox 12M	400	3 (Original)	ติดตั้งกับพื้น	112	ใช้เครื่องจักรกล ,	12660663
	FilterBox 12M	400	3 (Original)	เคลื่อนที่ได้	115	ใช้เครื่องจักรกล ,	12660563
	FilterBox 12M	200	3 (Original)	เคลื่อนที่ได้	115	ใช้เครื่องจักรกล ,	12660763
	FilterBox 12M.	400	Without	ติดตั้งกับพื้น	112	ใช้เครื่องจักรกล	12686363*
	FilterBox 12M.	400	Without	เคลื่อนที่ได้	115	ใช้เครื่องจักรกล ,	12686963
	FilterBox 12M.	400	Without	เคลื่อนที่ได้	115	ใช้เครื่องจักรกล	12687063*
	FilterBox 12M.	400	Without	ติดตั้งกับพื้น	112	ใช้เครื่องจักรกล ,	12685163

*Mechanical filter cleaning only

เครื่องดูดฝุ่นแบบเคลื่อนย้าย FilterBox 12M

	อุปกรณ์เสริม	หมายเลขชิ้นส่วน
	Spotlight original, (LED) 24V, 5W	12376616*
	Handle eQ Filterbox	12376617
	Outlet with duct connection D=200mm	12376749
	Upgrade for motor cleaning	12373614
	Spark protection for Original/NEX MD-hood	10551335
	Filter-PW-FB-13	12332672
	Filter-PW HE-FB-15	12371106
	Filter PWA-FB-15	12371412
	HEPA filter H13 10m2 Filterbox	12376615
	HEPA filter H14 10m2 Filterbox	12376756
	Bags for Filterbox dust bin, 10pcs	12376618

*Switch for light (no fan start)

เครื่องดูดฝุ่นแบบเคลื่อนย้าย FilterBox 12M

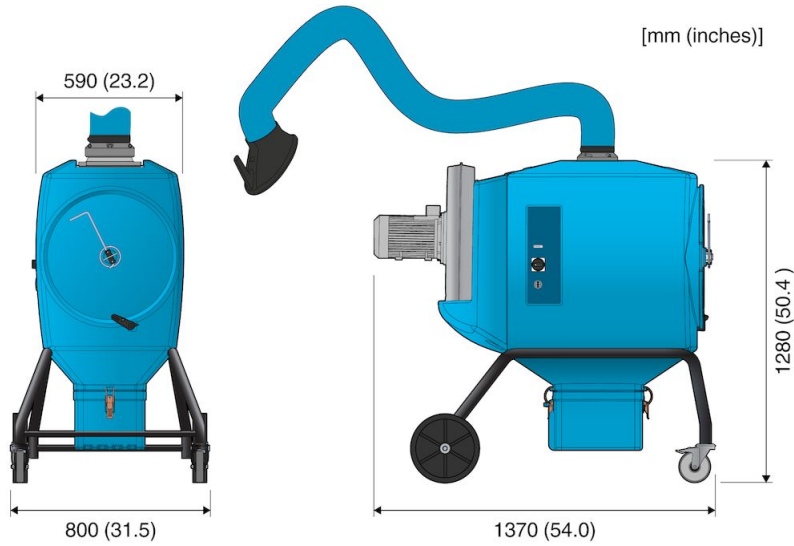

FilterBox 12M. Mobile

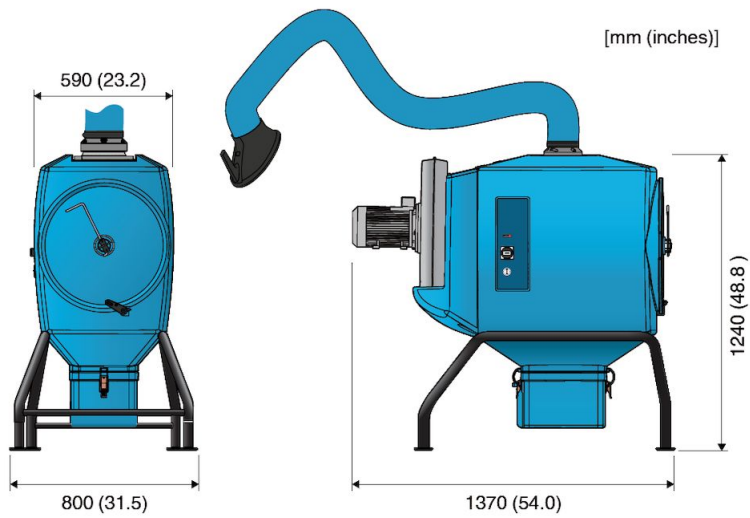

Floor mounted FilterBox 12M