

เครื่องดูดกรองละอองน้ำมัน NOM 11

เครื่องดูดกรองละอองน้ำมัน



ออกแบบมาสำหรับงานกลึงและกัด สำหรับเครื่องจักรการป้อนและการกดแผ่นเหล็ก เครื่องชักผ้าอุตสาหกรรม เครื่องพ่นน้ำแรงดันสูง ที่มีฤทธิ์กัดกร่อน ฯลฯ ในการผลิตโลหะที่มีปัญหาละอองน้ำมัน ตัวกรองเหล่านี้จะเข้ากับระบบท่อที่เชื่อมต่อกับเครื่องแต่ละเครื่อง ทุกเครื่องมีมาตรฐานความดันเพื่อควบคุมตัวกรอง รวมถึงตัวบ่งชี้ความต้องการการทำมาสะอาด (การระบายน้ำออกด้วยตนเอง) เหมาะสำหรับสารอิมัลชัน

- ค่าใช้จ่ายในการบำรุงรักษาต่ำ
- ทำความสะอาดด้วยการใช้น้ำชะล้างคราบไขมันจากแผ่นกรอง
- สะดวกในการติดตั้ง
- ประสิทธิภาพการกรองสูง
- ได้รับการออกแบบเพื่อให้เหมาะสมต่อพื้นที่การใช้งานที่จำกัดมาก

Product name	เครื่องดูดกรองละอองน้ำมัน NOM 11
Noise level (dB(A))	ระดับเสียง 66.4 เดซิเบล
Protection class	IP 55
Filter efficiency (%)	97,5
Compressed air requirement	No
Compressed air consumption	No
Installation	ในอาคาร
Material	Housing ใช้ระบบสีที่ทนทานต่อน้ำมัน
Suitable for combustible dust	False
Material recycling (% weight)	86
Filter Area (m ²)	8.5
Capacity (max airflow m ³ /h)	1100
Operating Temperature	5 - 60 C
Frequency (Hz)	50
Filter type	ไส้กรองแบบดลัป
Number of filter elements	1
Filter material	Glassfibre/Polyester
Power (kW)	0,75



เครื่องดูดกรองละอองน้ำมัน NOM 11







Description	Power Voltage (V)	No of phases	Amperage (A)	Weight (kg)	รุ่น
เครื่องกรองละอองน้ำมันชุด NOM 11	230	1	5,7	148	12621768
เครื่องกรองละอองน้ำมันชุด NOM 11, HEPA	400/230	3	1,7/2,9	153	12622268*
NOM 11 (without fan)				136	12622668**
เครื่องกรองละอองน้ำมันชุด NOM 11 (รุ่น ไม่มีพัดลม)				131	12622568***
เครื่องกรองละอองน้ำมันชุด NOM 11	230	1	5,7	153	12621868*
เครื่องกรองละอองน้ำมันชุด NOM 11	400/230	3	1,7/2,9	148	12622168

*Includes HEPA filter with 16 sqm filterarea and with 99,97 % efficiency.

**Delivered without fan. Includes HEPA filter with 16 sqm filterarea and with 99,97 % efficiency.

***Delivered without Fan.

เครื่องดูดกรองละอองน้ำมัน NOM 11

	อุปกรณ์เสริม	หมายเลขชิ้นส่วน
	FMS 1.6-2.5 Fan Manual Starter incl. motor protector 1.6-2.5A	14502237
	ตัวลดเสียงรบกวน NOM 11	12373649
	Container NOM 11, 18, 28	12373651
	Hose with oil trap NOM	12373652
	Main filter 8,5m2 NOM 11	12373654
	HEPA 16m2 NOM 11	12373646
	Coarse pre-filter	12376294

เครื่องดูดกรองละอองน้ำมัน NOM 11

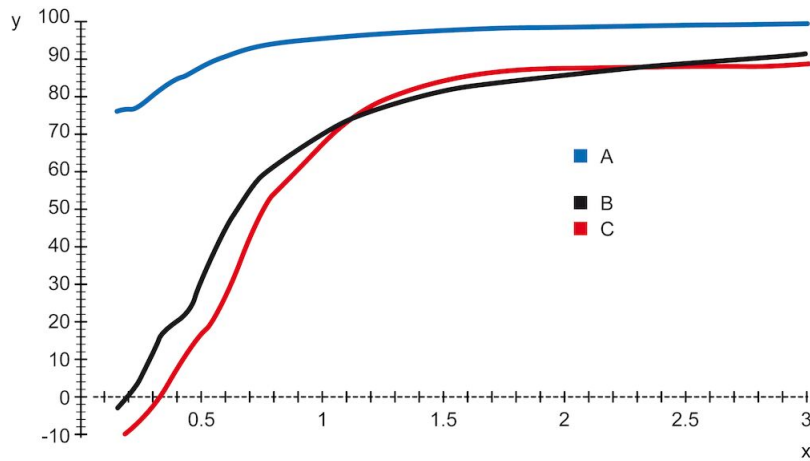

Y = Efficiency (%), X = Particle size (µm)

A = NOM filter, B = Centrifugal filter A, C = Centrifugal filter B

Efficiency of NOM main filter compared to typical centrifugal filters, tested with DOP.

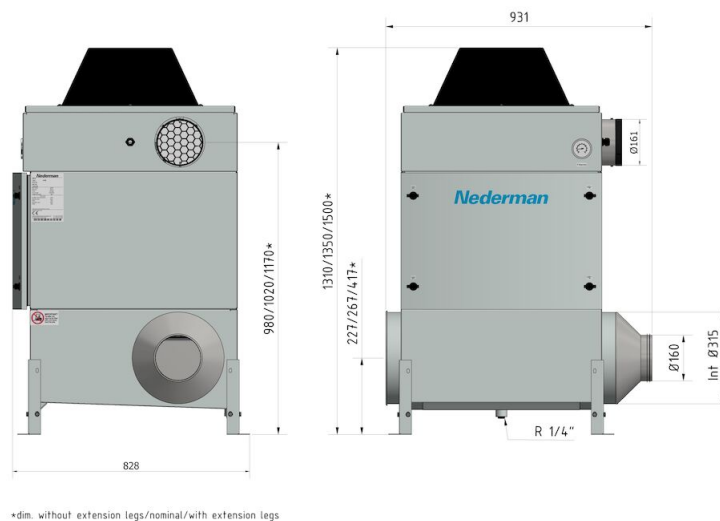

เครื่องดูดกรองละอองน้ำมัน NOM 11

