

NOM 18

Filtre pour brouillard d'huile



Les filtres NOM sont conçus pour des machines à commande numérique d'acier, pour des machines à laver industrielles, pour du découpage à l'eau. Dans tous les procédés de fabrication de métal générant des brouillards d'huile, ces filtres peuvent être utilisés, montés directement sur les machines ou raccordés à un réseau. Toutes les unités sont munies d'un pressostat pour surveiller l'état du filtre et indiquer quand le filtre doit être nettoyé. Convient aux huiles solubles et huiles entières.

- Faible coût de maintenance
- Filtre autonettoyant
- Facile à installer
- Efficacité de filtration supérieure
- Conçu pour prendre très peu de place.

Nom du produit	NOM 18
Niveau sonore (dB(A))	63,8
Classe de protection	IP 55
Efficacité de filtration (%)	97,5
Exigences relatives à l'air comprimé	Non
Consommation d'air comprimé	Non
Installation	Intérieur
Matériel	Boîtier en tôle thermolaquée
Convient pour les poussières combustibles	False
Matériel recyclé (%)	90
Surface filtrante (m ²)	14
Capacité (débit max m ³ /h)	1800
Operating Temperature	5 - 60 deg
Type de filtre	Filtre à cartouche
Nombre d'éléments filtrants	2
Puissance (kW)	1,1



NOM 18









Nom de la fiche technique	Tension (V)	Fréquence (Hz)	Nombre de phases	Média filtrant	Intensité (A)	Poids (kg)	[model]
NOM 18	230	50	1	Glassfibre	6,7	205	12631968
NOM 18 HEPA	230	50	1	Glassfibre	6,7	215	12632068*
NOM 18	400/230	50	3	Glassfibre	2,45/4,3	205	12632368
NOM 18 HEPA	400/230	50	3	Glassfibre	1,45/4,3	215	12632468*
NOM 18 (sans ventilateur)				Glassfibre		188	12632768**
NOM 18 HEPA (sans ventilateur)				Glassfibre		198	12632868***
NOM 18 HEPA	220	60	1	Glassfibre/Polyester	2,37	215	12634268*
NOM 18	220	60	3	Glassfibre/Polyester	2,37	205	12634168
NOM 18	380	60	1	Glassfibre/Polyester	2,37	205	12634068

*Comprend filtre HEPA avec zone de filtration de 24 m2 et efficacité de 99,97 %.

**Livré sans ventilateur

***Livré sans ventilateur. Comprend filtre HEPA avec zone de filtration de 24 m2 et efficacité de 99,97 %.

NOM 18

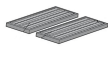
	[accessory]	[partno]
	FMS 1,6 - 2,5	14502237
	FMS 6,3 - 10	14502537
	Silencieux NOM 18, 28	12373650
	Conteneur NOM 11, 18, 28	12373651
	Tuyau avec collecteur d'huile NOM	12373652
	Couvercle de filtre pour filtre NOM	12376746
	FMS 2,5 - 4,0	14502337
	HEPA filter NOM 18 (replacement)	12373647
	Mainfilter NOM 18 (replacement)	12373655
	Coarse pre-filter	12376294

NOM 18

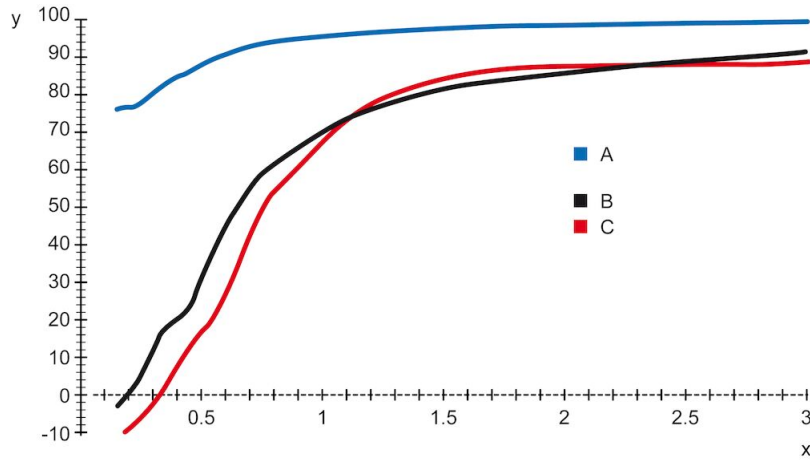

Y = Efficiency (%), X = Particle size (µm)

A = NOM filter, B = Centrifugal filter A, C = Centrifugal filter B

Efficiency of NOM main filter compared to typical centrifugal filters, tested with DOP.

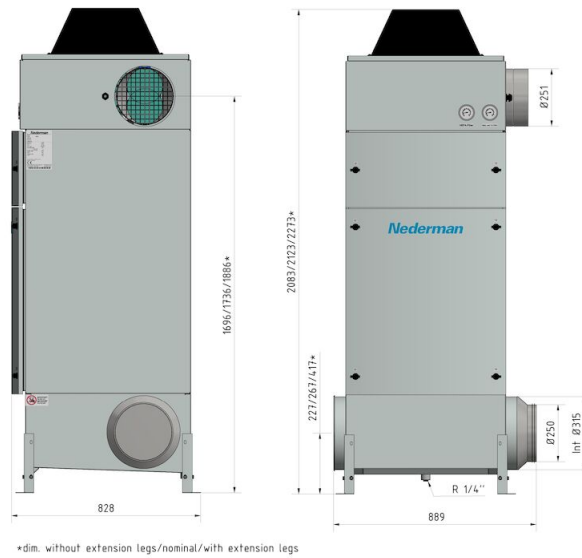

NOM 18

