

เครื่องดูดกรองละอองน้ำมัน NOM 18

เครื่องดูดกรองละอองน้ำมัน



ออกแบบมาสำหรับงานกลึงและกัด

สำหรับเครื่องจักรการป้อนและการกดแผ่นเหล็ก เครื่องชักผ้าอุตสาหกรรม เครื่องพ่นน้ำที่มีฤทธิ์กัดกร่อน ฯลฯ ในการผลิตโลหะที่มีปัญหาละอองน้ำมัน ตัวกรองเหล่านี้จะเข้ากับระบบท่อที่เชื่อมต่อกับเครื่องแต่ละเครื่อง ทุกหน่วยมีมาตรวัดความดันเพื่อควบคุมตัวกรอง รวมถึงตัวบ่งชี้ความต้องการการทำความสะอาด (การระบายน้ำด้วยตนเอง) เหมาะสำหรับหมอกอิมัลชัน

- ค่าใช้จ่ายในการบำรุงรักษาต่ำ
- ทำความสะอาดด้วยการใช้น้ำชะล้างคราบน้ำมันจากแผ่นกรอง
- สะดวกในการติดตั้ง
- ประสิทธิภาพการกรองสูง
- ได้รับการออกแบบเพื่อให้เหมาะสมต่อพื้นที่การใช้งานที่จำกัดมาก

Product name	เครื่องดูดกรองละอองน้ำมัน NOM 18
Noise level (dB(A))	ระดับเสียง 63.8 เดซิเบล
Protection class	IP 55
Filter efficiency (%)	97,5
Compressed air requirement	No
Compressed air consumption	No
Installation	ในอาคาร
Material	Housing ใช้ระบบสลิที่ทนทานต่อน้ำมัน
Suitable for combustible dust	False
Material recycling (% weight)	90
Filter Area (m ²)	14
Capacity (max airflow m ³ /h)	1800
Operating Temperature	5 - 60 C
Filter type	ไส้กรองแบบดลัป
Number of filter elements	2
Filter material	Glassfibre/Polyester
Power (kW)	1,1



เครื่องดูดกรองละอองน้ำมัน NOM 18







Description	Power Voltage (V)	Frequency (Hz)	No of phases	Amperage (A)	Weight (kg)	รุ่น
เครื่องกรองละอองน้ำมันชุด NOM 18	230	50	1	6,7	205	12631968
เครื่องกรองละอองน้ำมันชุด NOM 18	230	50	1	6,7	215	12632068*
เครื่องกรองละอองน้ำมันชุด NOM 18	400/230	50	3	2,45/4,3	205	12632368
เครื่องกรองละอองน้ำมันชุด NOM 18	400/230	50	3	1,45/4,3	215	12632468*
เครื่องกรองละอองน้ำมันชุด NOM 18 (รุ่น ไม่มีพัดลม)					188	12632768**
เครื่องกรองละอองน้ำมันชุด NOM 18 HEPA (ไม่มีพัดลม)					198	12632868***
NOM 18 HEPA	220	60	1	2,37	215	12634268*
NOM 18	220	60	3	2,37	205	12634168
NOM 18	380	60	1	2,37	205	12634068

*Includes HEPA filter with 24 sqm filterarea and with 99,97 % efficiency.

**Delivered without Fan

***Delivered without Fan. Includes HEPA filter with 24 sqm filterarea and with 99,97 % efficiency.

เครื่องดูดกรองละอองน้ำมัน NOM 18

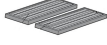
อุปกรณ์เสริม		หมายเลขชิ้นส่วน
	FMS 1.6-2.5 Fan Manual Starter incl. motor protector 1.6-2.5A	14502237
	FMS 6.3-10 Fan Manual Starter incl. Motorprotector 6.3-10A	14502537
	ตัวลดเสียงรบกวน NOM 18, 28	12373650
	Container NOM 11, 18, 28	12373651
	Hose with oil trap NOM	12373652
	Filter cover for NOM filter	12376746
	FMS 2.5-4 Fan Manual Starter incl. motor protector 2.5-4A	14502337
	HEPA filter NOM 18 (replacement)	12373647
	Mainfilter NOM 18 (replacement)	12373655
	Coarse pre-filter	12376294

เครื่องดูดกรองละอองน้ำมัน NOM 18

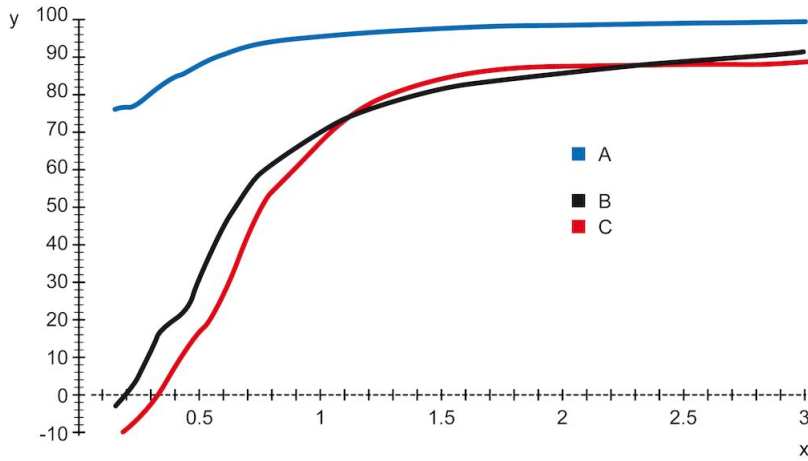

Y = Efficiency (%), X = Particle size (µm)

A = NOM filter, B = Centrifugal filter A, C = Centrifugal filter B

Efficiency of NOM main filter compared to typical centrifugal filters, tested with DOP.

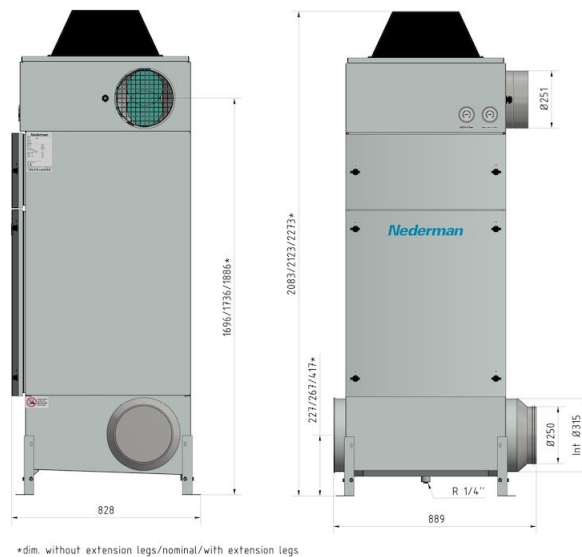

*dim. without extension legs/nominal/with extension legs

เครื่องดูดกรองละอองน้ำมัน NOM 18

